



# Bảng giá dành cho Đại lý

06.2024



Life Is On

**Schneider**  
Electric

[se.com/vn/vi/](https://se.com/vn/vi/)

## CHÚNG TÔI LÀ

**#1**  **GLOBAL100**

Tập đoàn bền vững nhất toàn cầu

**IMPACT  
COMPANY**



**180+**

Năm phát triển  
và cải tiến

**29**

Năm có mặt  
tại Việt Nam

**135k+**

Nhân viên trên  
hơn 100 quốc gia

Schneider Electric Việt Nam thành lập từ năm 1994, sau thành công của dự án công trình đường dây truyền tải điện năng siêu cao áp 500kV Bắc - Nam.

**1000+**  
Nhân viên

**3 Văn Phòng**

(Hà Nội, Đà Nẵng, HCM)

**1 Nhà Máy**

(Khu công nghệ cao Sài Gòn)

Dự án đường dây điện  
Bắc-Nam 500kV

1991-1993



Mở nhà máy tại khu  
công nghệ cao TP.HCM

2017

Kỉ niệm  
**25 năm**

2019

Chính thức thành lập  
tại Việt Nam

1994



Thành lập SEIT  
(Secure Power business)

2014



Thuộc Top 50 Doanh nghiệp  
Phát triển bền vững

2021-2022

**CLIPSAL**

Sáp nhập Clipsal  
tại Việt Nam

1996

Mở văn phòng  
tại Đà Nẵng và  
Hà Nội

2003

Kỉ niệm  
**30 năm**

2024

# Mục lục

Life Is On

Schneider  
Electric

## CÔNG TẮC, Ổ CẮM ĐIỆN VÀ PHỤ KIỆN

Dòng AvatarOn A <sup>NEW</sup>	05
Dòng ZENcelo A	07
Dòng AvatarOn	09
Dòng ZENcelo	12
Dòng Vivace	14
Dòng S-Flexi	16
Dòng S-Flexi & EMS	17
Dòng Mureva	18
Thiết bị mạng, Bộ hẹn giờ, Cảm biến độ sáng	20
Phích cắm & ổ cắm công nghiệp Series PK	21
Công tắc & ổ cắm phòng thấm nước dòng S56	24

## THIẾT BỊ PHÂN PHỐI ĐIỆN HẠ THẾ

Tủ điện dân dụng	26
Cầu dao tự động Easy9 - MCB	28
EASY RCCB.RCBO.SPD	29
Cầu dao tự động Acti9 - MCB iK60N & iC60N	30
Cầu dao tự động Acti9 - MCB iC60H & iC60L	31
Cầu dao tự động Acti9 - MCB C120N & C120H	32
Cầu dao tự động Acti9 - RCCB, RCBO, SPD, thiết bị chống sét lan truyền Acti9	33
Khởi động từ và rơ le điều khiển Acti9	34
Cầu dao tự động MCCB - GoPact <sup>NEW</sup>	35
Máy cắt không khí ACB-EasyPact EVS 800-4000A	38
Phụ kiện ACB EasyPact EVS	39
Cầu dao tự động dạng khối MCCB EasyPact EZC100	40
Cầu dao tự động dạng khối MCCB EasyPact EZC250 EZC400/630	41
Cầu dao tự động dạng khối MCCB EasyPact CVS	42
Cầu dao tự động dạng khối Compact NSXm	44
GoPact™ GO Series MTS	45

## THIẾT BỊ ĐIỀU KHIỂN VÀ PHÂN PHỐI ĐIỆN HẠ THẾ DÀNH CHO CÔNG NGHIỆP

CB bảo vệ động cơ loại từ và từ nhiệt - TeSys Deca	47
Khởi động từ TeSys Deca 9-150A	48
Rò le nhiệt TeSys Deca	49
Khởi động từ Easy TeSys	50
CB bảo vệ động cơ loại từ nhiệt và phụ kiện Easy TeSys	51
Nút nhấn - đèn báo - công tắc xoay họ XB7	52
Nút nhấn - đèn báo - công tắc xoay họ XA2	53
Rò le trung gian 2-4 C/O, 5-3A loại RXM••LB	55
Bộ nguồn 24V DC - ABL2K	56
Đồng hồ và tụ bù	57
Chương trình CLB Thợ điện Schneider Electric	58



Life Is On

Schneider  
Electric



Công tắc,  
ổ cắm điện  
và phụ kiện



[se.com/vn/vi/](https://se.com/vn/vi/)



# DÒNG CÔNG TẮC Ổ CẮM AvatarOn A



## AvatarOn A

Lắp nhanh tay, bật mê ngay

- ✓ Trần viên phong cách
- ✓ Lắp nhanh an toàn
- ✓ Ngập tràn tiện ích

Resource performance   Circularity performance   Well-being performance

AvatarOn A

### Mặt che dòng AvatarOn A

	<b>Mặt cho 3 thiết bị size S</b> Đóng gói 12/96      Đơn giá (VND) <b>M3T03_WE</b>   <b>22.000</b>
	<b>Mặt cho cầu dao an toàn</b> Đóng gói 10/80      Đơn giá (VND) <b>M3T01SB_WE</b>   <b>22.000</b>
	<b>Mặt che trơn</b> Đóng gói 16/96      Đơn giá (VND) <b>M3T01BP_WE</b>   <b>25.300</b>

	<b>Mặt cho 2 thiết bị size S</b> Đóng gói 10/80      Đơn giá (VND) <b>M3T02_WE</b>   <b>22.000</b>
	<b>Mặt cho MCB 1 cực</b> Đóng gói 16/128      Đơn giá (VND) <b>M3T01MCB_WE</b>   <b>25.300</b>

	<b>Mặt cho 1 thiết bị size S</b> Đóng gói 10/80      Đơn giá (VND) <b>M3T01_WE</b>   <b>22.000</b>
	<b>Mặt cho MCB 2 cực</b> Đóng gói 16/128      Đơn giá (VND) <b>M3T02MCB_WE</b>   <b>25.300</b>

### Công tắc dòng AvatarOn A

	<b>Công tắc 1 chiều 16AX, size S</b> Đóng gói 20/240      Đơn giá (VND) <b>M3T31_1F_WE</b> Cắm nhanh <b>NEW</b> <b>M3T31_1FS_WE</b> Bắt vít        <b>23.100</b>
	<b>Công tắc 2 chiều 16AX, size M(1.5S)</b> Đóng gói 14/168      Đơn giá (VND) <b>M3T31_M2_WE</b> Cắm nhanh <b>NEW</b> <b>M3T31_M2S_WE</b> Bắt vít        <b>77.000</b>
	<b>Công tắc 2 cực 20A size S</b> Đóng gói 20/240      Đơn giá (VND) <b>M3T31_D20N_WE</b>   <b>159.500</b>

	<b>Công tắc 2 chiều 16AX, size S</b> Đóng gói 20/240      Đơn giá (VND) <b>M3T31_2_WE</b> Cắm nhanh <b>NEW</b> <b>M3T31_2S_WE</b> Bắt vít        <b>48.400</b>
	<b>Công tắc 1 chiều 16AX, size E(3S)</b> Đóng gói 20/120      Đơn giá (VND) <b>M3T31_E1F_WE</b> Cắm nhanh <b>NEW</b> <b>M3T31_E1FS_WE</b> Bắt vít        <b>61.600</b>
	<b>Công tắc trung gian 16AX, size S</b> Đóng gói 20/240      Đơn giá (VND) <b>M3T31_IM_WE</b>   <b>264.000</b>

	<b>Công tắc 1 chiều 16AX, size M(1.5S)</b> Đóng gói 14/168      Đơn giá (VND) <b>M3T31_M1F_WE</b> Cắm nhanh <b>NEW</b> <b>M3T31_M1FS_WE</b> Bắt vít        <b>49.500</b>
	<b>Công tắc 2 chiều 16AX, size E(3S)</b> Đóng gói 20/120      Đơn giá (VND) <b>M3T31_E2_WE</b> Cắm nhanh <b>NEW</b> <b>M3T31_E2S_WE</b> Bắt vít        <b>85.800</b>

### Ổ cắm dòng AvatarOn A

	<b>Ổ cắm đơn 2 chấu 16A, size S</b> Đóng gói 20/240      Đơn giá (VND) <b>M3T426US_WE</b> Cắm nhanh <b>NEW</b> <b>M3T426USS_WE</b> Bắt vít        <b>41.800</b>
	<b>Ổ cắm đôi 3 chấu 16A, size E(3S)</b> Đóng gói 15/120      Đơn giá (VND) <b>M3T426UST2_WE</b> Cắm nhanh <b>NEW</b> <b>M3T426UST2S_WE</b> Bắt vít        <b>104.500</b>

	<b>Ổ cắm đơn 3 chấu 16A, size 2S</b> Đóng gói 10/120      Đơn giá (VND) <b>M3T426UST_WE</b> Cắm nhanh <b>NEW</b> <b>M3T426USTS_WE</b> Bắt vít        <b>72.600</b>
	<b>Bộ ổ cắm đôi 3 chấu 16A có công tắc</b> Đóng gói 12/72      Đơn giá (VND) <b>M3T_SIS_WE</b> Cắm nhanh <b>NEW</b> <b>M3T25_SIS_WE</b> Bắt vít        <b>176.000</b>

	<b>Ổ cắm đa năng 16A, size 2S</b> Đóng gói 10/120      Đơn giá (VND) <b>M3T426_IS_WE</b>   <b>313.500</b>
--	---

Lưu ý: Công tắc dòng AvatarOn A được hỗ trợ thêm chức năng đa quang, khi hấp thu đủ ánh sáng, đa quang có thể phát sáng trong 2 giờ.

Giá trên đã bao gồm VAT

Bảng giá dành cho Đại lý — 05

# DÒNG CÔNG TẮC Ổ CẮM AvatarOn A

## Ổ cắm TV, mạng, điện thoại dòng AvatarOn A



**Ổ sạc USB type A, 2.1A, size S**  
Đóng gói 20/240 Đơn giá (VND)  
M3T\_USB\_WE | **544.500**



**Ổ sạc USB type A+C, 2.4A, size 2S**  
Đóng gói 10/120 Đơn giá (VND)  
M3T\_USB2\_WE | **682.000**



**Ổ cắm điện thoại, size S**  
Đóng gói 20/240 Đơn giá (VND)  
M3T1RJ4M\_WE | **91.300**



**Ổ cắm anghen TV, size S**  
Đóng gói 20/240 Đơn giá (VND)  
M3T1TV75M\_WE | **91.300**



**Ổ cắm mạng cat5e, size S**  
Đóng gói 20/240 Đơn giá (VND)  
M3T1RJ5M\_WE | **198.000**



**Ổ cắm mạng cat6, size S**  
Đóng gói 20/240 Đơn giá (VND)  
M3T1RJ6M\_WE | **236.500**

## Phụ kiện dòng AvatarOn A



**Công tắc điều chỉnh độ sáng đèn, size S, 1-400W**  
Đóng gói 15/180 Đơn giá (VND)  
M3T1V400DM\_WE | **357.500**  
Điều chỉnh được đèn LED. Không có chức năng ON/OFF.



**Công tắc điều chỉnh tốc độ quạt, size S, 40-400W**  
Đóng gói 15/180 Đơn giá (VND)  
M3T1V400FM\_WE | **368.500**  
Phù hợp với quạt trần và quạt hút. Không có chức năng ON/OFF.



**Đèn báo đỏ, size S**  
Đóng gói 20/240 Đơn giá (VND)  
M3TNRD\_WE | **61.600**



**Nút che trơn, size S**  
Đóng gói 20/240 Đơn giá (VND)  
M3T01BC\_WE | **12.100**



**Mặt che phòng thấm nước, IP55**  
Đóng gói 6/24 Đơn giá (VND)  
M3T01WP\_WE | **247.500**  
IP55 Phù hợp với tất cả các loại công tắc ổ cắm dòng chữ nhật khác.



**Nút nhấn chuông 10A, size E (3S)**  
Đóng gói 20/120 Đơn giá (VND)  
M3T31\_HBP\_WE | **73.700**  
Cắm nhanh  
M3T31\_HBPS\_WE  
Bắt vít



**Phụ kiện mặt che ốc**  
Đóng gói 50/600 Đơn giá (VND)  
M3T01SC\_WE | **12.100**

Lưu ý: Công tắc dòng AvatarOn A được hỗ trợ thêm chức năng đa quang, khi hấp thu đủ ánh sáng, đa quang có thể phát sáng trong 2 giờ.

# DÒNG CÔNG TẮC Ổ CẮM ZENcelo A



## ZENcelo A

Dòng công tắc ổ cắm hoàn toàn phẳng thế hệ mới

- ✓ Thiết kế đi đầu xu hướng thẩm mỹ
- ✓ Bền bỉ và an toàn
- ✓ Chất lượng khác biệt

ZENcelo A

### Mặt che dòng ZENcelo A



Mặt cho 1 thiết bị, size S  
Đóng gói 15/150 Đơn giá (VNĐ)  
A8401S\_WE\_G19  46.200  
A8401S\_SZ\_G19  66.000



Mặt cho 2 thiết bị, size S  
Đóng gói 15/150 Đơn giá (VNĐ)  
A8402S\_WE\_G19  46.200  
A8402S\_SZ\_G19  66.000



Mặt cho 3 thiết bị, size L  
Đóng gói 15/150 Đơn giá (VNĐ)  
A8401L\_WE\_G19  46.200  
A8401L\_SZ\_G19  66.000



Mặt cho 4 thiết bị, size S  
Đóng gói 7/70 Đơn giá (VNĐ)  
A84T04L\_SZ\_G19  121.000



Mặt cho 6 thiết bị, size S  
Đóng gói 7/70 Đơn giá (VNĐ)  
A84T02L\_SZ\_G19  121.000

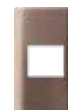

Mặt cho 1 thiết bị, size M  
Đóng gói 15/150 Đơn giá (VNĐ)  
A8401M\_WE\_G19  46.200  
A8401M\_SZ\_G19  66.000



Lõi che cầu dao an toàn  
Đóng gói 15/150 Đơn giá (VNĐ)  
A8401SB\_WE\_G19  19.800  
A8401SB\_SZ\_G19  29.700  
(Dùng với A8401L\_WE\_G19/A8401L\_SZ\_G19)



Mặt cho MCB 1 cực  
Đóng gói 15/150 Đơn giá (VNĐ)  
A8401MCB\_WE\_G19  46.200  
A8401MCB\_SZ\_G19  66.000



Mặt cho MCB 2 cực  
Đóng gói 15/150 Đơn giá (VNĐ)  
A8402MCB\_WE\_G19  46.200  
A8402MCB\_SZ\_G19  66.000

### Công tắc dòng ZENcelo A



Công tắc 1 chiều 16AX, size S  
Đóng gói 24/240 Đơn giá (VNĐ)  
8431S\_1\_WE\_G19  85.800  
8431S\_1\_BZ\_G19  110.000



Công tắc 2 chiều 16AX, size S  
Đóng gói 24/240 Đơn giá (VNĐ)  
8431S\_2\_WE\_G19  115.500  
8431S\_2\_BZ\_G19  132.000



Công tắc 1 chiều 16AX, size M  
Đóng gói 16/160 Đơn giá (VNĐ)  
8431M\_1\_WE\_G19  108.900  
8431M\_1\_BZ\_G19  121.000



Công tắc 2 chiều 16AX, size M  
Đóng gói 16/160 Đơn giá (VNĐ)  
8431M\_2\_BZ\_G19  159.500



Công tắc 1 chiều 16AX, size L  
Đóng gói 8/80 Đơn giá (VNĐ)  
8431L\_1\_BZ\_G19  132.000



Công tắc 2 chiều 16AX, size L  
Đóng gói 8/80 Đơn giá (VNĐ)  
8431L\_2\_BZ\_G19  176.000



Công tắc trung gian 16AX, size M  
Đóng gói 16/160 Đơn giá (VNĐ)  
8431M\_3\_WE\_G19  170.500  
8431M\_3\_BZ\_G19  198.000



Công tắc 2 cực 20A, size M  
Đóng gói 16/160 Đơn giá (VNĐ)  
8431MD20\_WE\_G19  313.500  
8431MD20\_BZ\_G19  374.000



Nút che trơn, size S  
Đóng gói 45/450 Đơn giá (VNĐ)  
8430SP\_WE\_G19  13.200  
8430SP\_BZ\_G19  15.400

Đèn LED sáng khi công tắc bật



# DÒNG CÔNG TẮC Ổ CẮM ZENcelo A

## Ổ cắm TV, mạng, điện thoại dòng ZENcelo A



Ổ data cat6, size S

Đóng gói 18/180

Đơn giá (VNĐ)

8431SRJ6V\_WE\_G19  297.000

8431SRJ6V\_BZ\_G19  346.500



Ổ điện thoại, size S

Đóng gói 24/240

Đơn giá (VNĐ)

8431SRJ4\_WE\_G19  154.000

8431SRJ4\_BZ\_G19  176.000



Ổ TV, size S

Đóng gói 24/240

Đơn giá (VNĐ)

8431STV\_WE\_G19  154.000

8431STV\_BZ\_G19  176.000

## Ổ cắm dòng ZENcelo A



Ổ cắm đơn 2 chấu 10A, size S

Đóng gói 24/240

Đơn giá (VNĐ)

84426SUS\_WE\_G19  82.500

84426SUS\_BZ\_G19  92.950



Ổ cắm đơn 3 chấu 16A, size 2S

Đóng gói 12/120

Đơn giá (VNĐ)

84426MUES\_WE\_G19  148.500

84426MUES\_BZ\_G19  170.500



Ổ cắm đôi 3 chấu 16A, size L

Đóng gói 8/80

Đơn giá (VNĐ)

84426LUES2\_WE\_G19  176.000

84426LUES2\_BZ\_G19  203.500



Ổ sạc USB 2.1A đơn, size S

Đóng gói 12/120

Đơn giá (VNĐ)

8431USB\_WE  462.000

8431USB\_BZ  528.000



Ổ sạc USB 2.1A đôi, size 2S

Đóng gói 6/60

Đơn giá (VNĐ)

8432USB\_BZ  759.000

## Thiết bị dành cho khách sạn dòng ZENcelo A



Công tắc chìa khóa thẻ

Đóng gói 30/240

Đơn giá (VNĐ)

A8431EKT\_SZ  1.534.500

## Phụ kiện dòng ZENcelo A



Đèn báo đỏ

Đóng gói 24/240

Đơn giá (VNĐ)

8430SNRD\_WE\_G19  192.500

8430SNRD\_BZ\_G19  214.500



## THAM KHẢO MÀU SẮC

Mã\_WE  
Màu trắng



Mã\_BZ  
Màu đồng ánh bạc



# DÒNG CÔNG TẮC Ổ CẮM AvatarOn











## AvatarOn

Sáng không gian - Đậm phong cách

- ✓ Thiết kế sang trọng
- ✓ Đăng cấp vượt trội
- ✓ Phụ kiện đa chức năng

AvatarOn

### Công tắc dòng AvatarOn

 <p><b>Bộ công tắc đơn 1 chiều</b> 16AX, có đèn LED</p> <p>Đóng gói 10/60      Đơn giá (VNĐ)</p> <p>E8331L1LED_WE_G19 <input type="checkbox"/> <b>203.500</b></p> <p>E8331L1LED_WG_G19 <input type="checkbox"/> <b>258.500</b></p> <p>E8331L1LED_WD_G19 <input type="checkbox"/> <b>286.000</b></p>	 <p><b>Bộ công tắc đôi 1 chiều</b> 16AX, có đèn LED</p> <p>Đóng gói 10/60      Đơn giá (VNĐ)</p> <p>E8332L1LED_WE_G19 <input type="checkbox"/> <b>297.000</b></p> <p>E8332L1LED_WG_G19 <input type="checkbox"/> <b>379.500</b></p> <p>E8332L1LED_WD_G19 <input type="checkbox"/> <b>423.500</b></p>	 <p><b>Bộ công tắc ba 1 chiều</b> 16AX, có đèn LED</p> <p>Đóng gói 10/60      Đơn giá (VNĐ)</p> <p>E8333L1LED_WE_G19 <input type="checkbox"/> <b>407.000</b></p> <p>E8333L1LED_WG_G19 <input type="checkbox"/> <b>517.000</b></p> <p>E8333L1LED_WD_G19 <input type="checkbox"/> <b>588.500</b></p>
 <p><b>Bộ công tắc bốn 1 chiều</b> 16AX, có đèn LED</p> <p>Đóng gói 8/48      Đơn giá (VNĐ)</p> <p>E8334L1LED_WE_G19 <input type="checkbox"/> <b>621.500</b></p> <p>E8334L1LED_WG_G19 <input type="checkbox"/> <b>803.000</b></p> <p>E8334L1LED_WD_G19 <input type="checkbox"/> <b>902.000</b></p>	 <p><b>Bộ công tắc đơn 2 chiều</b> 16AX, có đèn LED</p> <p>Đóng gói 10/60      Đơn giá (VNĐ)</p> <p>E8331L2LED_WE_G19 <input type="checkbox"/> <b>231.000</b></p> <p>E8331L2LED_WG_G19 <input type="checkbox"/> <b>308.000</b></p> <p>E8331L2LED_WD_G19 <input type="checkbox"/> <b>341.000</b></p>	 <p><b>Bộ công tắc đôi 2 chiều</b> 16AX, có đèn LED</p> <p>Đóng gói 10/60      Đơn giá (VNĐ)</p> <p>E8332L2LED_WE_G19 <input type="checkbox"/> <b>352.000</b></p> <p>E8332L2LED_WG_G19 <input type="checkbox"/> <b>451.000</b></p> <p>E8332L2LED_WD_G19 <input type="checkbox"/> <b>506.000</b></p>
 <p><b>Bộ công tắc ba 2 chiều</b> 16AX, có đèn LED</p> <p>Đóng gói 10/60      Đơn giá (VNĐ)</p> <p>E8333L2LED_WE_G19 <input type="checkbox"/> <b>489.500</b></p> <p>E8333L2LED_WG_G19 <input type="checkbox"/> <b>621.500</b></p> <p>E8333L2LED_WD_G19 <input type="checkbox"/> <b>698.500</b></p>	 <p><b>Bộ công tắc bốn 2 chiều</b> 16AX, có đèn LED</p> <p>Đóng gói 8/48      Đơn giá (VNĐ)</p> <p>E8334L2LED_WE_G19 <input type="checkbox"/> <b>753.500</b></p> <p>E8334L2LED_WG_G19 <input type="checkbox"/> <b>896.500</b></p> <p>E8334L2LED_WD_G19 <input type="checkbox"/> <b>990.000</b></p>	 <p><b>Bộ công tắc trung gian</b> 16AX</p> <p>Đóng gói 8/48      Đơn giá (VNĐ)</p> <p>E8331M_WE_G19 <input type="checkbox"/> <b>352.000</b></p> <p>E8331M_WG_G19 <input type="checkbox"/> <b>434.500</b></p> <p>E8331M_WD <input type="checkbox"/> <b>456.500</b></p>

## THAM KHẢO MÀU SẮC

Mã\_WE  
Màu trắng



Mã\_WG  
Màu vàng ánh kim



Mã\_WD  
Màu gỗ



# DÒNG CÔNG TẮC Ổ CẮM AvatarOn

## Công tắc dòng AvatarOn



**Bộ công tắc đơn 2 cực 20A**  
 Đóng gói 10/60 Đơn giá (VNĐ)  
 E8331D20N\_WE\_G19  473.000  
 E8331D20N\_WG\_G19  665.500  
 E8331D20N\_WD\_G19  676.500



**Bộ công tắc đôi 2 cực 20A**  
 Đóng gói 8/48 Đơn giá (VNĐ)  
 E8332D20N\_WE\_G19  885.500  
 E8332D20N\_WG\_G19  1.160.500



**Nút nhấn chuông đơn 10A**  
 Đóng gói 10/60 Đơn giá (VNĐ)  
 E8331BPL1\_WG\_G19  352.000



**Bộ điều chỉnh ánh sáng đèn 250VA**  
 Đóng gói 8/48 Đơn giá (VNĐ)  
 E8331RD250\_WE  1.749.000  
 E8331RD250\_WG  1.963.500  
 (điều chỉnh đèn LED từ 3W-100W)

## Ổ cắm dòng AvatarOn



**Bộ ổ cắm đôi 3 chấu 16A**  
 Đóng gói 10/60 Đơn giá (VNĐ)  
 E83426UES2\_WE\_G19  385.000  
 E83426UES2\_WG\_G19  467.500  
 E83426UES2\_WD\_G19  550.000



**Bộ ổ cắm đôi 2 chấu 10A**  
 Đóng gói 10/60 Đơn giá (VNĐ)  
 E83426U2\_WE\_G19  231.000  
 E83426U2\_WG\_G19  269.500  
 E83426U2\_WD\_G19  313.500



**Bộ ổ sạc USB đôi 2.1A**  
 Đóng gói 8/48 Đơn giá (VNĐ)  
 E8332USB\_WE\_G19  1.457.500  
 E8332USB\_WG\_G19  1.743.500



**Bộ ổ cắm đa năng và sạc USB đôi**  
 Đóng gói 8/48 Đơn giá (VNĐ)  
 E8342616USB\_WE\_G19  2.145.000  
 E8342616USB\_WG\_G19  2.607.000  
 E8342616USB\_WD  2.744.500



**Bộ ổ cắm đơn đa năng 16A**  
 Đóng gói 10/60 Đơn giá (VNĐ)  
 E83426TS\_WE\_G19  495.000  
 E83426TS\_WG\_G19  616.000



**Bộ ổ cắm đơn đa năng 16A, có công tắc**  
 Đóng gói 12/72 Đơn giá (VNĐ)  
 E8315TS\_WE\_G19  577.500  
 E8315TS\_WG\_G19  715.000

## Ổ cắm TV, mạng, điện thoại dòng AvatarOn



**Bộ ổ cắm TV đơn**  
 Đóng gói 10/60 Đơn giá (VNĐ)  
 E8331TV\_WE\_G19  379.500  
 E8331TV\_WG\_G19  462.000  
 E8331TV\_WD\_G19  522.500



**Bộ ổ cắm điện thoại đơn**  
 Đóng gói 10/60 Đơn giá (VNĐ)  
 E8331RJS4\_WE\_G19  242.000  
 E8331RJS4\_WG\_G19  291.500  
 E8331RJS4\_WD\_G19  330.000



**Bộ ổ cắm mạng cat5e đơn**  
 Đóng gói 10/60 Đơn giá (VNĐ)  
 E8331RJS5\_WE\_G19  313.500  
 E8331RJS5\_WG\_G19  379.500  
 E8331RJS5\_WD\_G19  440.000



**Bộ ổ cắm mạng cat5e đôi**  
 Đóng gói 10/60 Đơn giá (VNĐ)  
 E8332RJS5\_WE\_G19  500.500  
 E8332RJS5\_WG\_G19  610.500  
 E8332RJS5\_WD\_G19  698.500



**Bộ ổ cắm mạng cat6 đơn**  
 Đóng gói 10/60 Đơn giá (VNĐ)  
 E8331RJS6\_WE\_G19  434.500  
 E8331RJS6\_WG\_G19  528.000



**Bộ ổ cắm mạng cat6 đôi**  
 Đóng gói 10/60 Đơn giá (VNĐ)  
 E8332RJS6\_WE\_G19  654.500  
 E8332RJS6\_WG\_G19  786.500



**Bộ ổ cắm TV và Bộ ổ cắm mạng cat5e**  
 Đóng gói 10/60 Đơn giá (VNĐ)  
 E8332TVRJS5\_WE\_G19  555.500  
 E8332TVRJS5\_WG\_G19  643.500  
 E8332TVRJS5\_WD\_G19  764.500



**Bộ ổ cắm điện thoại và Bộ ổ cắm mạng cat5e**  
 Đóng gói 10/60 Đơn giá (VNĐ)  
 E8332TDRJS5\_WE\_G19  451.000  
 E8332TDRJS5\_WG\_G19  544.500



**Bộ ổ cắm TV và Bộ ổ cắm mạng cat6**  
 Đóng gói 10/60 Đơn giá (VNĐ)  
 E8332TVRJS6\_WE\_G19  654.500  
 E8332TVRJS6\_WG\_G19  775.500



# DÒNG CÔNG TẮC Ổ CẮM AvatarOn

## Thiết bị dành cho khách sạn dòng AvatarOn



Bộ ổ cắm dao cạo râu

Đóng gói 1/20

Đơn giá (VNĐ)

E83T727V\_WE\_G19  2.266.000

E83T727V\_WG\_G19  2.728.000



Bộ công tắc chia khóa thẻ

Đóng gói 10/60

Đơn giá (VNĐ)

E8331EKT\_WE\_G19  1.507.000

E8331EKT\_WG\_G19  1.804.000

E8331EKT\_WD\_G19  2.194.500



Bộ công tắc

“Không làm phiền”,  
“Xin dọn phòng”,  
“Vui lòng chờ”

Đóng gói 10/60

Đơn giá (VNĐ)

E8333DMWS\_WE\_G19  748.000

E8333DMWS\_WG\_G19  885.500



Bộ công tắc chuông

“Không làm phiền”,  
“Xin dọn phòng”,  
“Vui lòng chờ”

Đóng gói 10/60

Đơn giá (VNĐ)

E8331BPDMW\_WE\_G19  825.000

E8331BPDMW\_WG\_G19  990.000

## Phụ kiện dòng AvatarOn



Đế âm cho mặt đơn chuẩn Anh

Đơn giá (VNĐ)

A3B050\_G19  33.000



Chuông cửa

Đơn giá (VNĐ)

CCT99AC220  390.500



Nút nhấn chuông IP44, màu xám

Đơn giá (VNĐ)

A3031WBP\_GY  330.000



Nút nhấn chuông IP44, màu trắng

Đơn giá (VNĐ)

A3031WBP\_WE  330.000

## Thiết bị khác dòng AvatarOn



Đèn chân tường

Đóng gói 1/8

Đơn giá (VNĐ)

E8390FLW\_WE\_G19  737.000



Cảm biến chất lượng không khí

Đóng gói 1/5

Đơn giá (VNĐ)

E83PM25\_WE  2.568.500

# DÒNG CÔNG TẮC Ổ CẮM ZENcelo

ZENcelo



## ZENcelo

Dòng công tắc ổ cắm  
hoàn toàn phẳng thể hệ mới

- ✓ Thiết kế đi đầu xu hướng thẩm mỹ
- ✓ Bền bỉ và an toàn
- ✓ Chất lượng khác biệt

### Công tắc dòng ZENcelo



#### Bộ công tắc đơn 1 chiều 16A

Đóng gói 8/80

Đơn giá (VNĐ)

E8431_1_G19	<input type="checkbox"/>	148.500
E8431_1_SZ_G19	<input type="checkbox"/>	165.000
E8431_1_SA_G19	<input type="checkbox"/>	165.000



#### Bộ công tắc đôi 1 chiều 16A

Đóng gói 8/80

Đơn giá (VNĐ)

E8432_1_G19	<input type="checkbox"/>	231.000
E8432_1_SZ_G19	<input type="checkbox"/>	264.000
E8432_1_SA_G19	<input type="checkbox"/>	264.000



#### Bộ công tắc ba 1 chiều 16A

Đóng gói 8/80

Đơn giá (VNĐ)

E8433_1_G19	<input type="checkbox"/>	319.000
E8433_1_SZ_G19	<input type="checkbox"/>	363.000
E8433_1_SA_G19	<input type="checkbox"/>	363.000



#### Bộ công tắc bốn 1 chiều 16A

Đóng gói 8/80

Đơn giá (VNĐ)

E8434_1_SZ_G19	<input type="checkbox"/>	539.000
E8434_1_SA_G19	<input type="checkbox"/>	539.000



#### Bộ công tắc đơn 2 chiều 16A

Đóng gói 8/80

Đơn giá (VNĐ)

E8431_2_G19	<input type="checkbox"/>	198.000
E8431_2_SZ_G19	<input type="checkbox"/>	225.500
E8431_2_SA_G19	<input type="checkbox"/>	225.500



#### Bộ công tắc đôi 2 chiều 16A

Đóng gói 8/80

Đơn giá (VNĐ)

E8432_2_G19	<input type="checkbox"/>	302.500
E8432_2_SZ_G19	<input type="checkbox"/>	352.000
E8432_2_SA_G19	<input type="checkbox"/>	352.000



#### Bộ công tắc ba 2 chiều 16A

Đóng gói 8/80

Đơn giá (VNĐ)

E8433_2_G19	<input type="checkbox"/>	412.500
E8433_2_SZ_G19	<input type="checkbox"/>	478.500
E8433_2_SA	<input type="checkbox"/>	478.500



#### Bộ công tắc trung gian 16A

Đóng gói 8/80

Đơn giá (VNĐ)

E8431_I_SZ_G19	<input type="checkbox"/>	319.000
----------------	--------------------------	---------



#### Bộ công tắc đơn 2 cực 20A

Đóng gói 8/80

Đơn giá (VNĐ)

E8431D20_G19	<input type="checkbox"/>	412.500
E8431D20_SZ_G19	<input type="checkbox"/>	467.500
E8431D20_SA_G19	<input type="checkbox"/>	467.500



#### Bộ công tắc chuông 10A

Đóng gói 8/80

Đơn giá (VNĐ)

E8431BP1_SZ_G19	<input type="checkbox"/>	275.000
E8431BP1_SA_G19	<input type="checkbox"/>	275.000

### THAM KHẢO MÀU SẮC

Mã\_WE  
Màu trắng

Mã\_SZ  
Màu đồng

Mã\_SA  
Màu xám



### Dimmer dòng ZENcelo



#### Bộ điều chỉnh ánh sáng đèn 350VA

Đóng gói 1/120

Đơn giá (VNĐ)

E8431EPD4_WE	<input type="checkbox"/>	1.870.000
E8431EPD4_SZ	<input type="checkbox"/>	2.018.500
E8431EPD4_SA	<input type="checkbox"/>	2.018.500



#### Bộ công tắc điều chỉnh tốc độ quạt

Đóng gói 6/60

Đơn giá (VNĐ)





E8431SPF_SZ	<input type="checkbox"/>	2.541.000
-------------	--------------------------	-----------

# DÒNG CÔNG TẮC Ổ CẮM ZENcelo

## Ổ cắm dòng ZENcelo

 <p><b>Bộ ổ cắm đôi 2 chấu 10A</b> Đóng gói 8/80      Đơn giá (VNĐ)</p> <p>E84426U2_G19      <input type="checkbox"/> <b>187.000</b></p> <p>E84426U2_SZ_G19      <input checked="" type="checkbox"/> <b>236.500</b></p> <p>E84426U2_SA_G19      <input type="checkbox"/> <b>236.500</b></p>	 <p><b>Bộ ổ cắm đơn 3 chấu 16A</b> Đóng gói 8/80      Đơn giá (VNĐ)</p> <p>E84426UESTR_WE_G19      <input type="checkbox"/> <b>181.500</b></p> <p>E84426UESTR_SZ_G19      <input checked="" type="checkbox"/> <b>220.000</b></p> <p>E84426UESTR_SA_G19      <input type="checkbox"/> <b>220.000</b></p>	 <p><b>Bộ ổ cắm đôi 3 chấu 16A</b> Đóng gói 12/120      Đơn giá (VNĐ)</p> <p>E84426UES2_WE_G19      <input type="checkbox"/> <b>297.000</b></p> <p>E84426UES2_SZ_G19      <input checked="" type="checkbox"/> <b>352.000</b></p> <p>E84426UES2_SA_G19      <input type="checkbox"/> <b>352.000</b></p>
 <p><b>Bộ ổ cắm đơn đa năng 16A</b> Đóng gói 12/120      Đơn giá (VNĐ)</p> <p>E84426_16TS_WE_G19      <input type="checkbox"/> <b>341.000</b></p> <p>E84426_16TS_SZ_G19      <input checked="" type="checkbox"/> <b>407.000</b></p> <p>E84426_16TS_SA_G19      <input type="checkbox"/> <b>407.000</b></p>	 <p><b>Bộ ổ sạc USB đơn 2.1A</b> Đóng gói 12/120      Đơn giá (VNĐ)</p> <p>E8431USB_SZ_G19      <input checked="" type="checkbox"/> <b>1.424.500</b></p> <p>E8431USB_SA_G19      <input type="checkbox"/> <b>1.424.500</b></p>	 <p><b>Bộ ổ cắm đa năng và sạc USB đôi</b> Đóng gói 8/48      Đơn giá (VNĐ)</p> <p>E8442616USB_WE_G19      <input type="checkbox"/> <b>1.963.500</b></p> <p>E8442616USB_SZ_G19      <input checked="" type="checkbox"/> <b>2.304.500</b></p> <p>E8442616USB_SA_G19      <input type="checkbox"/> <b>2.304.500</b></p>

## Ổ cắm TV, mạng, điện thoại dòng ZENcelo

 <p><b>Bộ ổ cắm TV đơn</b> Đóng gói 8/80      Đơn giá (VNĐ)</p> <p>E8431TVS_SZ_G19      <input checked="" type="checkbox"/> <b>368.500</b></p> <p>E8431TVS_SA_G19      <input type="checkbox"/> <b>368.500</b></p>	 <p><b>Bộ ổ cắm điện thoại đơn</b> Đóng gói 8/80      Đơn giá (VNĐ)</p> <p>E8431RJS4_G19      <input type="checkbox"/> <b>198.000</b></p> <p>E8431RJS4_SZ_G19      <input checked="" type="checkbox"/> <b>242.000</b></p>	 <p><b>Bộ ổ cắm mạng cat5e đơn</b> Đóng gói 8/80      Đơn giá (VNĐ)</p> <p>E8431RJS_5_G19      <input type="checkbox"/> <b>253.000</b></p> <p>E8431RJS_5_SZ_G19      <input checked="" type="checkbox"/> <b>302.500</b></p> <p>E8431RJS_5_SA_G19      <input type="checkbox"/> <b>302.500</b></p>
 <p><b>Bộ ổ cắm mạng cat6 đơn</b> Đóng gói 8/80      Đơn giá (VNĐ)</p> <p>E8431RJS_6_G19      <input type="checkbox"/> <b>379.500</b></p> <p>E8431RJS_6_SZ_G19      <input checked="" type="checkbox"/> <b>467.500</b></p> <p>E8431RJS_6_SA_G19      <input type="checkbox"/> <b>467.500</b></p>	 <p><b>Bộ ổ cắm mạng cat6 đôi</b> Đóng gói 8/80      Đơn giá (VNĐ)</p> <p>E8432RJS_6_G19      <input type="checkbox"/> <b>594.000</b></p> <p>E8432RJS_6_SA      <input checked="" type="checkbox"/> <b>715.000</b></p>	

## Thiết bị dành cho khách sạn dòng ZENcelo

 <p><b>Bộ ổ cắm dao cạo râu</b> Đóng gói 1/120      Đơn giá (VNĐ)</p> <p>E84T727V_WE      <input type="checkbox"/> <b>1.837.000</b></p> <p>E84T727V_SZ      <input checked="" type="checkbox"/> <b>2.101.000</b></p> <p>E84T727V_SA      <input type="checkbox"/> <b>2.101.000</b></p>	 <p><b>Bộ công tắc chìa khóa thẻ</b> Đóng gói 6/60      Đơn giá (VNĐ)</p> <p>E8431EKT_WE      <input type="checkbox"/> <b>1.215.500</b></p> <p>E8431EKT_SZ      <input checked="" type="checkbox"/> <b>1.468.500</b></p>
 <p><b>Bộ công tắc chuông</b> “Không làm phiền”, “Xin dọn phòng” Đóng gói 8/80      Đơn giá (VNĐ)</p> <p>E8431BPDM_SZ_G19      <input checked="" type="checkbox"/> <b>720.500</b></p> <p>E8431BPDM_SA_G19      <input type="checkbox"/> <b>720.500</b></p>	 <p><b>Bộ công tắc</b> “Không làm phiền”, “Xin dọn phòng” Đóng gói 8/80      Đơn giá (VNĐ)</p> <p>E8432DMS_G19      <input type="checkbox"/> <b>566.500</b></p> <p>E8432DMS_SZ_G19      <input checked="" type="checkbox"/> <b>753.500</b></p>

## Phụ kiện dòng ZENcelo

 <p><b>Mặt che trơn</b> Đóng gói 12/120      Đơn giá (VNĐ)</p> <p>E8430X_SZ_G19      <input checked="" type="checkbox"/> <b>115.500</b></p>	 <p><b>Đế âm cho mặt đơn chuẩn Anh</b> Đóng gói 8/80      Đơn giá (VNĐ)</p> <p>A3B050_G19      <input type="checkbox"/> <b>33.000</b></p>
--	--



# DÒNG CÔNG TẮC Ổ CẮM VIVACE



## VIVACE

Phong cách và sự hiện đại

- ✓ Phong cách thiết kế Bauhaus tối giản
- ✓ Lắp đặt thuận tiện
- ✓ An toàn tuyệt đối

### Công tắc dòng Vivace



#### Bộ công tắc đơn 1 chiều 16AX

Đóng gói 8/80 Đơn giá (VNĐ)  
 KB31\_1\_WE\_G19  80.300  
 KB31\_1\_AS\_G19  100.100



#### Bộ công tắc đôi 1 chiều 16AX

Đóng gói 8/80 Đơn giá (VNĐ)  
 KB32\_1\_WE\_G19  115.500  
 KB32\_1\_AS\_G19  143.000



#### Bộ công tắc ba 1 chiều 16AX

Đóng gói 8/80 Đơn giá (VNĐ)  
 KB33\_1\_WE\_G19  148.500  
 KB33\_1\_AS\_G19  181.500



#### Bộ công tắc đơn 2 chiều 16AX

Đóng gói 8/80 Đơn giá (VNĐ)  
 KB31\_WE\_G19  85.800  
 KB31\_AS\_G19  102.300



#### Bộ công tắc đôi 2 chiều 16AX

Đóng gói 8/80 Đơn giá (VNĐ)  
 KB32\_WE\_G19  137.500  
 KB32\_AS\_G19  170.500



#### Bộ công tắc ba 2 chiều 16AX

Đóng gói 8/80 Đơn giá (VNĐ)  
 KB33\_WE\_G19  198.000  
 KB33\_AS\_G19  242.000



#### Bộ công tắc trung gian 10AX

Đóng gói 8/80 Đơn giá (VNĐ)  
 KB31IA\_WE\_G19  258.500



#### Bộ nhấn nút chuông 10A

Đóng gói 8/80 Đơn giá (VNĐ)  
 KB31BPB\_WE\_G19  100.100

### Công tắc 2 cực dòng Vivace



#### Bộ công tắc đơn 2 cực 20A

Đóng gói 10/100 Đơn giá (VNĐ)  
 KB31D20NE\_WE\_G19  214.500  
 KB31D20NE\_AS\_G19  269.500

### Ổ cắm dòng Vivace



#### Bộ ổ cắm đôi 2 chấu 10A

Đóng gói 10/100 Đơn giá (VNĐ)  
 KB426US2\_WE\_G19  170.500  
 KB426US2\_AS\_G19  214.500



#### Bộ ổ cắm đơn 3 chấu 16A

Đóng gói 10/100 Đơn giá (VNĐ)  
 KB426UEST\_G19  170.500  
 KB426UEST\_AS\_G19  214.500

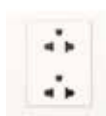

#### Bộ ổ cắm đôi 3 chấu 16A

Đóng gói 9/90 Đơn giá (VNĐ)  
 KB426UES2\_WE\_G19  253.000  
 KB426UES2\_AS\_G19  357.500



#### Bộ ổ cắm đơn đa năng 13A

Đóng gói 10/100 Đơn giá (VNĐ)  
 KB413S  214.500  
 KB413S\_AS\_G19  264.000



#### Bộ ổ cắm đơn đa năng 13A có công tắc

Đóng gói 10/100 Đơn giá (VNĐ)  
 KB113LS\_WE\_G19  225.500  
 KB113LS\_AS\_G19  297.000



#### Bộ ổ cắm đôi đa năng 13A

Đóng gói 10/100 Đơn giá (VNĐ)  
 KBT413S\_WE\_G19  418.000  
 KBT413S\_AS\_G19  539.000

# DÒNG CÔNG TẮC Ổ CẮM VIVACE

## Đế âm



Đế âm cho mặt đơn chuẩn Anh  
Đơn giá (VNĐ)  
A3B050\_G19 | 33.000

## Ổ TV, mạng, điện thoại dòng Vivace



Bộ ổ cắm TV đơn  
Đóng gói 10/100  
Đơn giá (VNĐ)  
KB31TV\_WE | 170.500  
KB31TV\_AS | 214.500



Bộ ổ cắm điện thoại đơn  
Đóng gói 10/100  
Đơn giá (VNĐ)  
KB31TS\_WE | 154.000  
KB31TS\_AS | 181.500



Bộ ổ cắm điện thoại đôi  
Đóng gói 10/100  
Đơn giá (VNĐ)  
KB32TS | 220.000



Bộ ổ cắm mạng cat5e đơn  
Đóng gói 10/100  
Đơn giá (VNĐ)  
KB31RJ5E\_WE | 214.500



Bộ ổ cắm mạng cat6 đơn  
Đóng gói 10/100  
Đơn giá (VNĐ)  
KB31RJ6\_WE | 280.500  
KB31RJ6\_AS | 363.000



Bộ ổ cắm mạng cat6 đôi  
Đóng gói 8/80  
Đơn giá (VNĐ)  
KB32RJ6 | 440.000  
KB32RJ6\_AS | 522.500



Bộ ổ cắm điện thoại và mạng cat5e  
Đóng gói 8/80  
Đơn giá (VNĐ)  
KB32TS\_RJ5E | 330.000

## Ổ cắm USB dòng Vivace



Bộ ổ cắm sạc USB đơn 2.1A  
Đóng gói 8/80  
Đơn giá (VNĐ)  
KB31USB\_WE\_G19 | 1.265.000



Bộ ổ cắm sạc USB đôi 2.1A  
Đóng gói 8/80  
Đơn giá (VNĐ)  
KB32USB\_WE\_G19 | 1.996.500



Bộ ổ cắm đa năng và sạc USB đôi  
Đóng gói 8/48  
Đơn giá (VNĐ)  
KB42616USB\_WE\_G19 | 1.914.000  
KB42616USB\_AS\_G19 | 2.376.000

## Dimmer dòng Vivace



Bộ công tắc điều chỉnh  
tốc độ quạt  
Đóng gói 10/100  
Đơn giá (VNĐ)  
KB31RF250\_WE | 522.500

## Thiết bị dành cho khách sạn dòng Vivace



Bộ công tắc chuông  
"Không làm phiền"  
"Xin dọn phòng"  
Đóng gói 8/80  
Đơn giá (VNĐ)  
KB31BD\_C\_WE\_G19 | 478.500  
KB31BD\_C\_AS\_G19 | 621.500



Bộ công tắc  
"Không làm phiền"  
"Xin dọn phòng"  
Đóng gói 8/80  
Đơn giá (VNĐ)  
KB32SDC\_WE\_G19 | 418.000



Bộ công tắc chia khóa thẻ  
Đóng gói 6/60  
Đơn giá (VNĐ)  
KB31EKT\_WE | 1.270.500  
KB31EKT\_AS | 1.397.000

## Phụ kiện dòng Vivace



Mặt che trơn đơn  
Đóng gói 15/150  
Đơn giá (VNĐ)  
KB30\_WE | 85.800  
KB30\_AS | 126.500

## THAM KHẢO MÀU SẮC

Mã\_WE  
Màu trắng

Mã\_AS  
Màu xám bạc



# DÒNG CÔNG TẮC Ổ CẮM S-FLEXI

## Mặt cho dòng S-Flexi



Mặt cho 1 thiết bị, size S

Đóng gói 10/100 Đơn giá (VNĐ)  
FG1051\_WE | 20.900



Mặt cho 2 thiết bị, size S

Đóng gói 10/100 Đơn giá (VNĐ)  
FG1052\_WE | 20.900



Mặt cho 3 thiết bị, size S

Đóng gói 10/100 Đơn giá (VNĐ)  
FG1053\_WE | 20.900



Mặt cho 1 thiết bị, size M

Đóng gói 10/100 Đơn giá (VNĐ)  
FG1050\_WE | 20.900



Nút che trơn có lỗ trống, size M

Đóng gói 10/100 Đơn giá (VNĐ)  
F50XM2\_WE | 15.400



Lõi che cầu dao an toàn

Đóng gói 40/400 Đơn giá (VNĐ)  
FG1051SB\_WE\_G19 | 18.700  
(Dùng với FG1053\_WE)

S-Flexi

## Công tắc dòng S-Flexi



Công tắc 1 chiều 16AX, size S

Đóng gói 36/360 Đơn giá (VNĐ)  
F50M1\_5\_WE | 20.900



Công tắc 2 chiều 16AX, size S

Đóng gói 36/360 Đơn giá (VNĐ)  
F50\_2M1\_5\_WE | 53.900



Công tắc 1 chiều 16AX, size M

Đóng gói 20/200 Đơn giá (VNĐ)  
F50M2\_WE | 41.800



Công tắc 1 chiều 16AX, size XS

Đóng gói 40/400 Đơn giá (VNĐ)  
F50M1\_WE | 30.800



Nút che trơn, size XS

Đóng gói 55/550 Đơn giá (VNĐ)  
F50XM1\_WE | 15.400

## Ổ cắm dòng S-Flexi



Ổ cắm đơn 2 chấu 10A, size S

Đóng gói 30/300 Đơn giá (VNĐ)  
F30426USM\_WE\_G19 | 39.600



Ổ cắm đơn 3 chấu 16A, size M

Đóng gói 32/320 Đơn giá (VNĐ)  
F1426UESM\_WE\_G19 | 110.000



Ổ cắm đơn đa năng 13A, size M

Đóng gói 32/320 Đơn giá (VNĐ)  
F1426UAM\_WE | 110.000



Ổ cắm đôi 3 chấu 16A, size L

Đóng gói 32/320 Đơn giá (VNĐ)  
F1426UEST2M\_G19 | 110.000

## Ổ TV, mạng, điện thoại dòng S-Flexi



Ổ cắm TV, size S

Đóng gói 30/300 Đơn giá (VNĐ)  
F30TVSM\_WE\_G19 | 82.500



Ổ điện thoại, size S

Đóng gói 30/300 Đơn giá (VNĐ)  
F30R4M\_WE\_G19 | 97.900



Ổ cắm mạng cat5e, size S

Đóng gói 30/300 Đơn giá (VNĐ)  
F30RJ5EM\_WE\_G19 | 203.500



Ổ cắm mạng cat5e, size M

Đóng gói 24/240 Đơn giá (VNĐ)  
F50RJ5EM\_WE\_G19 | 236.500



Ổ cắm mạng cat6, size M

Đóng gói 24/240 Đơn giá (VNĐ)  
F50RJ8M6\_WE\_G19 | 269.500

# DÒNG CÔNG TẮC Ổ CẮM S-FLEXI & EMS

## Phích cắm



Phích cắm 3 chấu, 16A

Đóng gói 10/200

E16P

Đơn giá (VNĐ)

97.900



Phích cắm 3 chấu, 13A, kiểu Anh

Đóng gói 20/200

EP13\_G19

Đơn giá (VNĐ)

214.500

## Ổ âm sàn



Ổ cắm âm sàn cho S-Flexi  
có đế âm, màu nhũ bạc

E224F\_ABE

Đơn giá (VNĐ)

1.650.000



Ổ cắm âm sàn cho S-Flexi  
có đế âm, màu nhũ vàng

E224F\_BAS

Đơn giá (VNĐ)

2.079.000



Ổ cắm âm sàn cho Concept  
có đế âm, màu nhũ bạc

CON224\_ABE\_G5

Đơn giá (VNĐ)

1.732.500

Sản phẩm này có thể dùng cho dòng ZENcelo A

## Mặt che phòng thấm nước



Mặt che phòng thấm nước  
cho dòng S-Flexi (không đế)

F3223HR\_WE\_G19

Đơn giá (VNĐ)

313.500



Mặt che phòng thấm nước  
cho dòng Concept (không đế)

A3223HR

Đơn giá (VNĐ)

407.000

Sản phẩm này có thể dùng cho dòng ZENcelo A



Mặt che (không đế) phòng thấm  
nước mặt đôi cho ổ cắm, loại  
2 gang, IP55

ET223R\_TR

Đơn giá (VNĐ)

583.000



Mặt che (không đế) phòng thấm  
nước mặt đơn cho ổ cắm, loại  
1 gang, IP55

E223R\_TR

Đơn giá (VNĐ)

550.000

## Đế âm, đế nổi, hộp nổi



Hộp nổi dùng cho mặt sê-ri 30

Đóng gói

CK237

Đơn giá (VNĐ)

39.600

# DÒNG CÔNG TẮC Ổ CẮM CHỐNG THẤM NƯỚC MUREVA

## MUREVA

Được nhập khẩu từ **Ba lan**  
Chỉ số IP55 và IK08 giúp tối ưu  
**khả năng chịu đựng** của Mureva  
trong mọi điều kiện thời tiết  
**Lắp ráp nhanh chóng và dễ dàng**



MUR35021

MUR36034

### Bộ công tắc



Bộ công tắc đơn  
hai chiều 10AX

MUR35021

Đơn giá (VNĐ)  
**445.500**



Bộ công tắc đôi  
hai chiều 10AX

MUR35022

Đơn giá (VNĐ)  
**605.000**



Bộ công tắc đơn  
hai chiều 10AX, có đèn LED

MUR35024

Đơn giá (VNĐ)  
**704.000**



Bộ công tắc đơn  
hai cực 16AX

MUR35033

Đơn giá (VNĐ)  
**594.000**

### Bộ ổ cắm



Ổ cắm đơn 16A 2P+E

MUR36034

Đơn giá (VNĐ)  
**489.500**



Ổ cắm đôi

MUR36029

Đơn giá (VNĐ)  
**1.215.500**



Ổ cắm ba 16A 2P+E

MUR36038

Đơn giá (VNĐ)  
**1.947.000**



Ổ cắm đơn có công tắc 10AX

MUR36024

Đơn giá (VNĐ)  
**924.000**

Lưu ý: Bộ sản phẩm Mureva phù hợp gắn nổi. Ổ cắm Mureva phù hợp với phích cắm chuẩn Schuko (2 chấu tròn).





## Giải pháp an toàn, tiết kiệm năng lượng cho tòa nhà thương mại, khu dân cư...

### Bộ hẹn giờ công tắc đồng hồ CCT15101

Bộ hẹn giờ công tắc đồng hồ CCT15101 có thể lắp trên tường hoặc thanh ray chuẩn DIN, cho phép bạn dễ dàng cài đặt thời gian 24 giờ, cho nhiều ứng dụng khác nhau:

- Quản lý chiếu sáng khu vực lối đi và ngoài trời.
- Quản lý chiếu sáng theo các tình huống trong ngày.
- Quản lý chiếu sáng quảng cáo cho cửa hàng kinh doanh.
- Quản lý chiếu sáng sân vườn.
- Lập trình bơm nước cho hồ bơi, tưới tiêu...



#### Thông số kỹ thuật - Bộ hẹn giờ công tắc thời gian CCT15101

Điện áp hoạt động: 220 - 240 VAC	Pin dự trữ (tự sạc): 24H
Tần số hoạt động: 50 / 60 Hz	Độ chính xác: + / - 1s / ngày
Dòng điện định mức: 16A	Chu kỳ đếm thời gian: 24 giờ
Nhiệt độ làm việc: 0 - 45°C	Thời gian cài đặt tối thiểu: 15 phút / chu kỳ
Cấp độ bảo vệ: IP30	Tương thích với tải LED
Tiêu chuẩn: IEC 60730 - 2 - 7	Khoảng cách 50cm không nghe âm thanh đồng hồ hoạt động
Kích thước (DxRxH): 71.8x71.8x50.65mm	

**Bộ hẹn giờ công tắc đồng hồ CCT15101 dễ dàng lắp đặt và sử dụng.**

# THIẾT BỊ MẠNG, BỘ HẸN GIỜ, CẢM BIẾN ĐỘ SÁNG

BỘ HẸN GIỜ  
CẢM BIẾN ĐỘ SÁNG



## + Tính năng

- Thiết kế hiện đại, dễ dàng mang vác và cuộn dây
- Đèn LED hiển thị nguồn điện ON/OFF
- An toàn với chức năng bảo vệ quá tải
- Kẹp cố định xoắn dây
- Dây cáp sử dụng chất liệu HO7 RNF cao cấp
- Tuân theo tiêu chuẩn NF EN 61242.
- An toàn, đáng tin cậy cho tất cả các nhu cầu sử dụng tại nhà hay công trình.

## Bộ hẹn giờ 24H

Hẹn giờ 24h, 1 kênh 16A,  
pin dự trữ 100h

Đơn giá (VND)  
15336 | **3.113.000**

Hẹn giờ 24h, 1 kênh 16A,  
pin dự trữ 200h

Đơn giá (VND)  
CCT15365 | **3.998.500**

Bộ hẹn giờ analog, 1 kênh,  
16A, pin dự trữ 24h (pin tự sạc)

Đơn giá (VND)  
CCT15101 | **1.100.000**

## Cảm biến hồng ngoại

Cảm biến hồng ngoại 1 kênh,  
2000W, 360 độ

Đơn giá (VND)  
SAE\_UE\_MS\_CSAWE | **1.886.500**

Cảm biến hồng ngoại 1 kênh,  
1000W, 360 độ, mini

Đơn giá (VND)  
CCT56P001 | **1.897.500**

Cảm biến hồng ngoại 2 kênh,  
1000W, 360 độ, mini

Đơn giá (VND)  
CCT570003 | **3.525.500**

Cảm biến hồng ngoại 1000W,  
120 độ, ngoài trời

Đơn giá (VND)  
CCT56P004 | **2.607.000**

Cảm biến hồng ngoại và siêu âm,  
1 kênh, 2000W

Đơn giá (VND)  
CCT551011 | **6.011.500**

## Twilight switch - Cảm biến độ sáng

Cảm biến độ sáng 2-2000lux  
gắn tủ điện, tải 16A

Đơn giá (VND)  
CCT15285 | **5.885.000**

Cảm biến độ sáng 2-2000lux  
gắn tường, tải 16A



Đơn giá (VND)  
CCT15369 | **7.474.500**

Cảm biến độ sáng 3-2000lux  
gắn tường, tải 10A



Đơn giá (VND)  
MTN544829 | **4.053.500**

# PHÍCH CẮM & Ổ CẮM CÔNG NGHIỆP SERIES PK

## Phích Cắm Di Động - Plug

	Cấp độ	Số cực - Điện áp	Dòng điện (A)	Mã hàng	Đơn giá (VNĐ)	
	IP44	2P+E 230V	16A	PKE16M423	198.000	
			32A	PKE32M423	368.500	
		3P+E 400V	16A	PKE16M434	242.000	
			32A	PKE32M434	423.500	
		4P+E 400V	16A	PKE16M435	286.000	
			32A	PKE32M435	434.500	
	IP67	2P+E 230V	16A	PKE16M723	511.500	
			32A	PKE32M723	687.500	
			63A	81378	1.435.500	
			125A	81390	3.338.500	
			3P+E 400V	16A	PKE16M734	583.000
				32A	PKE32M734	731.500
		63A	81382	1.518.000		
			125A	81394	3.448.500	
		4P+E 400V	16A	PKE16M735	627.000	
			32A	PKE32M735	797.500	
		63A	81383	1.765.500		
		125A	81395	3.536.500		

## Ổ Nối Di Động - Connectors

	Cấp độ	Số cực - Điện áp	Dòng điện (A)	Mã hàng	Đơn giá (VNĐ)	
	IP44	2P+E 230V	16A	PKF16M423	269.500	
			32A	PKF32M423	407.000	
		3P+E 400V	16A	PKF16M434	308.000	
			32A	PKF32M434	484.000	
		4P+E 400V	16A	PKF16M435	363.000	
			32A	PKF32M435	605.000	
	IP67	2P+E 230V	16A	PKF16M723	533.500	
			32A	PKF32M723	759.000	
			63A	81478	1.611.500	
			125A	81490	4.405.500	
			3P+E 400V	16A	PKF16M734	599.500
				32A	PKF32M734	819.500
		63A	81482	1.793.000		
			125A	81494	4.724.500	
		4P+E 400V	16A	PKF16M735	698.500	
			32A	PKF32M735	891.000	
		63A	81483	2.018.500		
		125A	81495	4.708.000		



# PHÍCH CẮM & Ổ CẮM CÔNG NGHIỆP SERIES PK

## Ổ Cắm Âm Dạng Thẳng Straight Panel Mounted Socket



Cấp độ	Số cực - Điện áp	Dòng điện (A)	Mã hàng	Đơn giá (VNĐ)
IP44	2P+E 230V	16A	PKF16G423	269.500
		32A	PKF32G423	412.500
	3P+E 400V	16A	PKF16G434	302.500
		32A	PKF32G434	440.000
	4P+E 400V	16A	PKF16G435	330.000
		32A	PKF32G435	500.500



IP67	2P+E 230V	16A	PKF16G723	572.000
		32A	PKF32G723	742.500
		125A	81690	3.421.000
	3P+E 400V	16A	PKF16G734	654.500
		32A	PKF32G734	797.500
		63A	81682	1.468.500
		125A	81694	3.492.500
	4P+E 400V	16A	PKF16G735	753.500
		32A	PKF32G735	847.000
		63A	81683	1.573.000
		125A	81695	3.965.500

## Ổ Cắm Âm Dạng Nghiêng Angle Panel Mounted Socket



Cấp độ	Số cực - Điện áp	Dòng điện (A)	Mã hàng	Đơn giá (VNĐ)
IP44	2P+E 230V	16A	PKF16F423	269.500
		32A	PKF32F423	412.500
	3P+E 400V	16A	PKF16F434	302.500
		32A	PKF32F434	440.000
	4P+E 400V	16A	PKF16F435	330.000
		32A	PKF32F435	500.500





IP67	2P+E 230V	16A	PKF16F723	572.000
		32A	PKF32F723	742.500
		63A	81278	1.314.500
	3P+E 400V	16A	PKF16F734	638.000
		32A	PKF32F734	797.500
		63A	81282	1.540.000
		16A	PKF16F735	753.500
	4P+E 400V	32A	PKF32F735	847.000
		63A	81283	1.573.000
		125A	81295	3.773.000

# PHÍCH CẮM & Ổ CẮM CÔNG NGHIỆP SERIES PK

## Ổ Cắm Nổi - Wall Mounted Socket

	Cấp độ	Số cực - Điện áp	Dòng điện (A)	Mã hàng	Đơn giá (VNĐ)
	IP44	2P+E 230V	16A	PKF16W423	368.500
			32A	PKF32W423	605.000
	3P+E 400V	16A	PKF16W434	462.000	
		32A	PKF32W434	671.000	
	4P+E 400V	16A	PKF16W435	478.500	
		32A	PKF32W435	660.000	
	IP67	2P+E 230V	16A	PKF16W723	737.000
			32A	PKF32W723	984.500
			63A	81178	2.046.000
	3P+E 400V	16A	PKF16W734	814.000	
		32A	PKF32W734	1.017.500	
		63A	81182	2.123.000	
		125A	81194	5.511.000	
	4P+E 400V	16A	PKF16W735	940.500	
		32A	PKF32W735	1.199.000	
		63A	81183	2.458.500	
			125A	81195	5.659.500

## Ổ Nối Nhiều Ngả - Multi Adapter

	Cấp độ	Số cực - Điện áp	Dòng điện (A)	Mã hàng	Đơn giá (VNĐ)
	IP67	2P+E 230V	16A	PKZM703	2.332.000
	IP67	2P+E 230V	16A	PKZM709	2.920.500



# CÔNG TẮC & Ổ CẮM PHÒNG THẨM NƯỚC DÒNG S56



## Phích Cắm - Plug, IP66

Số cực	Điện áp (V)	Dòng điện (A)	Mã hàng	Đơn giá (VNĐ)
3P	250V	13A	S56P313GY_G15	786.500
		15A	S56P315GY_G15	1.221.000
		-	-	-
		32A	S56P332GY_G15	1.342.000

## Ổ Cắm - Surface Socket, IP66

Số cực	Điện áp (V)	Dòng điện (A)	Mã hàng	Đơn giá (VNĐ)
3P	250V	13A	S56SO313GY	940.500
		15A	S56SO315GY	1.331.000
		20A	S56SO320GY	1.606.000
		32A	S56SO332GY	1.782.000
4P	500V	32A	S56SO432GY	2.145.000
5P	500V	20A	S56SO520GY	2.794.000
		32A	S56SO532GY	2.794.000

## Công Tắc - Switch, IP66

Số cực	Điện áp (V)	Dòng điện (A)	Mã hàng	Đơn giá (VNĐ)
1P	250V	10A	S56SW110GY	885.500
		20A	S56SW120GY	1.050.500
		32A	S56SW132GY	1.105.500
2P	500V	20A	S56SW220GY	1.287.000
		32A	S56SW232GY	1.188.000
3P	500V	10A	S56SW310GY	1.221.000
		16A	S56SW316GY	1.452.000
		20A	S56SW320GY	1.853.500
		32A	S56SW332GY	1.853.500

## Ổ Cắm Có Công Tắc - Switched Socket, IP66

Số cực	Điện áp (V)	Dòng điện (A)	Mã hàng	Đơn giá (VNĐ)
3P	250V	13A	S56C313GY	1.732.500
		15A	S56C315RPGY	2.288.000
		20A	S56C320GY	2.255.000
		32A	S56C332GY	3.113.000
4P	500V	20A	S56C420GY	3.267.000
		32A	S56C432GY	3.019.500
5P	500V	20A	S56C520GY	5.879.500
		32A	S56C532GY	5.681.500

## Ngắt Điện Phòng Thẩm Nước - Isolator, IP66

Số cực	Điện áp (V)	Dòng điện (A)	Mã hàng	Đơn giá (VNĐ)
1P	250V	20A	WHS20_GY_G19	1.243.000
		35A	WHS35_GY_G19	1.325.500
		55A	WHS55_GY_G19	1.199.000
2P	440V	20A	WHD20_GY_G19	1.314.500
		35A	WHD35_GY_G19	1.386.000
		55A	WHD55_GY_G19	1.760.000
		63A	WHD63_GY_G19	1.765.500
3P	440V	20A	WHT20_GY_G19	1.386.000
		35A	WHT35_GY_G19	1.804.000
		55A	WHT55_GY_G19	2.073.500
		63A	WHT63_GY_G19	2.326.500
		80A	WHT80_GY_G19	3.767.500

Life Is On

Schneider  
Electric



Thiết bị  
phân phối  
điện hạ thế  
dành cho dân dụng



[se.com/vn/vi/](https://se.com/vn/vi/)

# TỦ ĐIỆN DÂN DỤNG

Cấp độ bảo vệ IP40  
 Cấp độ chống va đập cơ khí IK07  
 Độ cách ly điện: Cấp 2  
 Đáp ứng tiêu chuẩn IEC 60695-2-11,  
 IEC 60439-3, IEC 60529,  
 EN 50102, IEC 60670-24

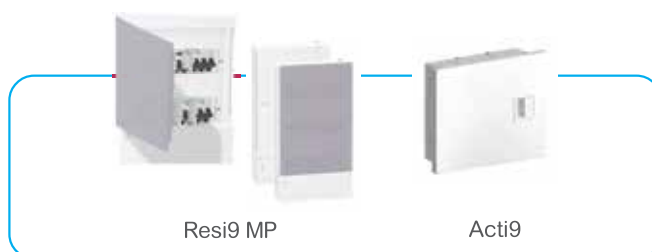

## Tủ điện nhựa âm tường - Resi9 MP



Số module (18mm)	Kích thước (WxHxD)	Cửa trắng	Cửa mờ	Đơn giá (VNĐ)
4	150x252x98	MIP22104	MIP22104T	533.500
6	186x252x98	MIP22106	MIP22106T	588.500
8	222x252x98	MIP22108	MIP22108T	687.500
12	294x252x98	MIP22112	MIP22112T	984.500
18	402x252x98	MIP22118	MIP22118T	1.507.000
24	294x377x98	MIP22212	MIP22212T	1.661.000
36	294x502x98	MIP22312	MIP22312T	1.936.000

## Tủ điện nhựa nổi - Resi9 MP



Số module (18mm)	Kích thước (WxHxD)	Cửa trắng	Cửa mờ	Đơn giá (VNĐ)
4	124x198x95	MIP12104	MIP12104T	522.500
6	160x198x95	MIP12106	MIP12106T	577.500
8	196x228x101.5	MIP12108	MIP12108T	687.500
12	268x228x101.5	MIP12112	MIP12112T	929.500
18	376x228x101.5	MIP12118	MIP12118T	1.507.000
24	268x353x102	MIP12212	MIP12212T	1.699.500
36	267x478x102	MIP12312	MIP12312T	1.996.500

## Tủ điện kim loại Acti9



Số module (18mm)	Kích thước (WxHxD)	Mã hàng	Đơn giá (VNĐ)
4	221x244x98	A9HESN04	775.500
6	257x244x98	A9HESN06	946.000
8	293x244x98	A9HESN08	1.067.000
12	365x244x98	A9HESN12	1.413.500
16	437x244x98	A9HESN16	1.985.500

**BẠN CÓ BIẾT?**

**70%**

**số vụ hỏa hoạn do sự cố điện gây ra\***

*(\*) Theo PCCC TP. HCM 2015*



### **NGẮN MẠCH**

Khi dây nóng và dây nguội chạm vào nhau làm phát sinh tia lửa điện

Ví dụ: Dây điện bị chuột cắn đứt vỏ, làm dây nóng chạm với dây nguội

### **QUÁ TẢI**

Khi sử dụng các thiết bị điện với công suất lớn hơn công suất nguồn

Ví dụ: Ổ cắm có dòng định mức 16A, ta cắm nhiều thiết bị cùng lúc dẫn đến ổ cắm bị quá tải, nóng lên rồi cháy

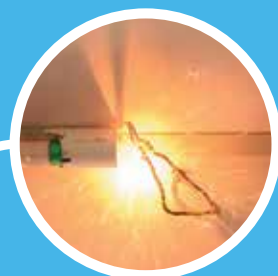
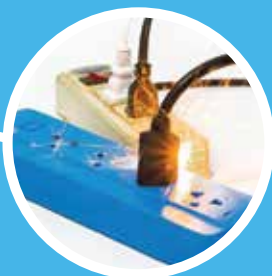

### **DÒNG RÒ**

Dòng điện bị rò rỉ ra ngoài vỏ thiết bị khi bộ cách điện hỏng hoặc dây dẫn điện bị bong tróc vỏ, đứt gãy

Ví dụ: Dây điện âm trong tường lâu năm bị nứt, khiến điện rò ra tường và nối đất

...là những sự cố điện phổ biến nhất, có thể gây **hỏa hoạn** hoặc **giết chết người**.

# CẦU DAO TỰ ĐỘNG EASY9 - MCB





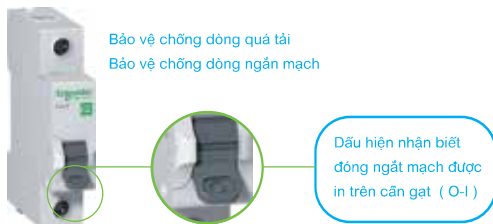

## Easy9

Chất lượng, an toàn, giá cạnh tranh.  
Được kiểm tra chất lượng bởi các tổ chức quốc tế.  
Đạt chứng chỉ quản lý chất lượng ISO 9001 và môi trường ISO 14000.

Cầu dao tự động Easy9 bao gồm các chức năng:



Cách lựa chọn MCB:

Thiết bị	Công suất tiêu thụ	Dòng điện MCB (A)	Đường cong
 Máy lạnh	4.7 HP	16	"C"
	7.1 HP	20	
	9.5 HP	20	
	14 HP	25	
 Tủ lạnh	165 liters	2	
	285 liters	2	
 Máy xay sinh tố	200 W	1	"C"
 Máy hút bụi	50 W	0.5	
 Máy giặt	300 W 1.3 KW	2 10	"C"
 Máy photocopy	1.5 KW	10	"C"
 Máy nước nóng lạnh	500 W	3	



### Easy9 MCB 1P, 4.5kA, 230V, C curve



Dòng điện	Mã hàng	Đơn giá (VNĐ)
6A	EZ9F34106	96.800
10A	EZ9F34110	96.800
16A	EZ9F34116	96.800
20A	EZ9F34120	96.800
25A	EZ9F34125	96.800
32A	EZ9F34132	96.800
40A	EZ9F34140	140.800
50A	EZ9F34150	228.800
63A	EZ9F34163	228.800

### Easy9 MCB 2P, 4.5kA, 230V, C curve



Dòng điện	Mã hàng	Đơn giá (VNĐ)
6A	EZ9F34206	275.000
10A	EZ9F34210	275.000
16A	EZ9F34216	275.000
20A	EZ9F34220	275.000
25A	EZ9F34225	275.000
32A	EZ9F34232	275.000
40A	EZ9F34240	275.000
50A	EZ9F34250	456.500
63A	EZ9F34263	456.500

### Easy9 MCB 3P, 4.5kA, 400V, C curve



Dòng điện	Mã hàng	Đơn giá (VNĐ)
6A	EZ9F34306	489.500
10A	EZ9F34310	489.500
16A	EZ9F34316	489.500
20A	EZ9F34320	489.500
25A	EZ9F34325	489.500
32A	EZ9F34332	489.500
40A	EZ9F34340	489.500
50A	EZ9F34350	731.500
63A	EZ9F34363	731.500

### Easy9 MCB 4P, 4.5kA, 400V, C curve



Dòng điện	Mã hàng	Đơn giá (VNĐ)
40A	EZ9F34440	693.000
50A	EZ9F34450	1.034.000
63A	EZ9F34463	1.034.000



# EASY9 RCCB. RCBO. SPD

EASY9 RCCB, RCBO, SPD

## Easy9 RCCB 2P/4P [AC type]

Cầu dao chống rò



Dòng điện 30mA 2P	Mã hàng	Đơn giá (VNĐ)
25A	EZ9R36225	962.500
40A	EZ9R36240	1.023.000
63A	EZ9R36263	1.072.500
30mA 4P		
25A	EZ9R36425	1.413.500
40A	EZ9R36440	1.512.500
63A	EZ9R36463	2.018.500
300mA 4P		
40A	EZ9R66440	1.457.500
63A	EZ9R66463	1.666.500

## Easy9 RCCO 1P+N 4.5kA 30mA [AC type]

Cầu dao bảo vệ quá tải, ngắn mạch và chống rò



Dòng điện	Mã hàng	Đơn giá (VNĐ)
10A	EZ9D34610	841.500
16A	EZ9D34616	841.500
20A	EZ9D34620	841.500
25A	EZ9D34625	984.500
32A	EZ9D34632	984.500
40A	EZ9D34640	984.500

## Easy9 Slim RCBO 1P+N 4.5kA 30mA [AC type]

Cầu dao bảo vệ quá tải, ngắn mạch và chống rò



Dòng điện	Mã hàng	Đơn giá (VNĐ)
6A	EZ9D33606	858.000
10A	EZ9D33610	858.000
16A	EZ9D33616	858.000
20A	EZ9D33620	858.000
25A	EZ9D33625	1.006.500
32A	EZ9D33632	1.006.500

## Easy9 SPD Chống sét lan truyền - Loại 2



Dòng điện	I <sub>max</sub> (8/20μs)	Mã hàng	Đơn giá (VNĐ)
1P+N	20kA	EZ9L33620	1.155.000
3P+N	20kA	EZ9L33720	1.985.500
3P+N	45kA	EZ9L33745	2.057.000

Giá trên đã bao gồm VAT

## Cách lựa chọn SPD



## Cách lắp đặt SPD

Mạng điện 1 pha



Mạng điện 3 pha

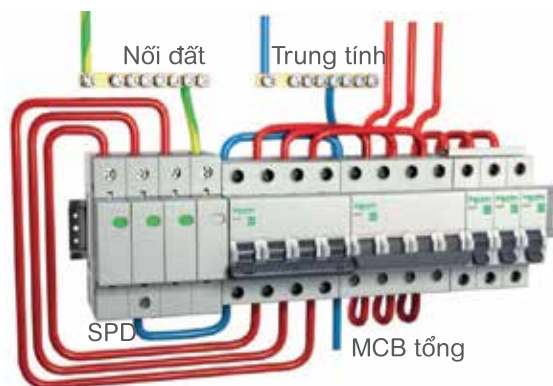

\*Dây tiếp địa có tiết diện dây nhỏ nhất 4mm<sup>2</sup>.

Khi khoảng cách từ SPD đến thiết bị bảo vệ >10m nên lắp đặt thêm 1 SPD

Giá trên đã bao gồm VAT

Bảng giá dành cho Đại lý

# CẦU DAO TỰ ĐỘNG ACTI9 MCB IK60N & IC60N

## Acti9 Đẳng cấp, tính năng vượt trội



Tính năng **VisiTrip** với cửa sổ màu đỏ báo hiệu đóng ngắt do sự cố.

Tính năng **VisiSafe** với dây màu xanh báo hiệu các tiếp điểm đã mở hoàn toàn



### iK60N MCB 1P, 6kA, 230V, C curve



Dòng điện	Mã hàng	Đơn giá (VNĐ)
6A	A9K27106	187.000
10A	A9K27110	187.000
16A	A9K27116	187.000
20A	A9K27120	187.000
25A	A9K27125	187.000
32A	A9K27132	187.000
40A	A9K24140	231.000
50A	A9K24150	280.500
63A	A9K24163	280.500

### iC60N MCB 1P, 6kA, 230V, C curve



Dòng điện	Mã hàng	Đơn giá (VNĐ)
6A	A9F74106	225.500
10A	A9F74110	225.500
16A	A9F74116	225.500
20A	A9F74120	225.500
25A	A9F74125	225.500
32A	A9F74132	269.500
40A	A9F74140	269.500
50A	A9F74150	379.500
63A	A9F74163	379.500

### iK60N MCB 2P, 6kA, 230V, C curve



Dòng điện	Mã hàng	Đơn giá (VNĐ)
6A	A9K27206	528.000
10A	A9K27210	528.000
16A	A9K27216	528.000
20A	A9K27220	528.000
25A	A9K27225	528.000
32A	A9K27232	528.000
40A	A9K24240	632.500
50A	A9K24250	885.500
63A	A9K24263	885.500

### iC60N MCB 2P, 6kA, 230V, C curve



Dòng điện	Mã hàng	Đơn giá (VNĐ)
6A	A9F74206	616.000
10A	A9F74210	616.000
16A	A9F74216	616.000
20A	A9F74220	616.000
25A	A9F74225	616.000
32A	A9F74232	654.500
40A	A9F74240	742.500
50A	A9F74250	1.094.500
63A	A9F74263	1.094.500

### iK60N MCB 3P, 6kA, 400V, C curve



Dòng điện	Mã hàng	Đơn giá (VNĐ)
6A	A9K24306	858.000
10A	A9K24310	858.000
16A	A9K24316	858.000
20A	A9K24320	858.000
25A	A9K24325	858.000
32A	A9K24332	858.000
40A	A9K24340	973.500
50A	A9K24350	1.243.000
63A	A9K24363	1.243.000

### iC60N MCB 3P, 6kA, 400V, C curve



Dòng điện	Mã hàng	Đơn giá (VNĐ)
6A	A9F74306	935.000
10A	A9F74310	935.000
16A	A9F74316	935.000
20A	A9F74320	935.000
25A	A9F74325	935.000
32A	A9F74332	935.000
40A	A9F74340	1.094.500
50A	A9F74350	1.540.000
63A	A9F74363	1.540.000

### iK60N MCB 4P, 6kA, 400V, C curve



Dòng điện	Mã hàng	Đơn giá (VNĐ)
6A	A9K24406	1.331.000
10A	A9K24410	1.331.000
16A	A9K24416	1.331.000
20A	A9K24420	1.331.000
25A	A9K24425	1.331.000
32A	A9K24432	1.331.000
40A	A9K24440	1.848.000
50A	A9K24450	1.848.000
63A	A9K24463	1.848.000

### iC60N MCB 4P, 6kA, 400V, C curve



Dòng điện	Mã hàng	Đơn giá (VNĐ)
6A	A9F74406	1.408.000
10A	A9F74410	1.408.000
16A	A9F74416	1.408.000
20A	A9F74420	1.408.000
25A	A9F74425	1.408.000
32A	A9F74432	1.589.500
40A	A9F74440	1.793.000
50A	A9F74450	2.381.500
63A	A9F74463	2.381.500

# CẦU DAO TỰ ĐỘNG ACTI9 - MCB iC60H & iC60L

- Dùng trong mạng lưới dân dụng hoặc công nghiệp.
- Tiêu chuẩn IEC 60898, IEC 60947-2
- Điện áp thử nghiệm xung (Uimp) : 6kV
- Đường cong loại C (Đường cong loại B, D xin liên hệ)

	Tiêu chuẩn		IEC 947-2		IEC 898	
	1P	100 to 133V	220 to 240V	-	230V	
	2,3,4P	220 to 240V	380 to 415V	440V	400V	
<b>MCB</b>		iC60H iC60L	iC60H iC60L	iC60H iC60L	iC60H iC60L	
<b>Dòng điện</b>	0.5 to 4A	70kA 100kA	70kA 100kA	50kA 70kA	10kA 15kA	
	6 to 25A	30kA -	15kA 25kA	10kA 20kA	10kA 15kA	
	32/40A	30kA -	15kA 20kA	10kA 15kA	10kA 15kA	
	50/63A	-	15kA 15kA	10kA 10kA	10kA 15kA	

## iC60H, 1P, 10kA, 230V, C curve



Dòng điện	Mã hàng	Đơn giá (VNĐ)
6A	A9F84106	407.000
10A	A9F84110	407.000
16A	A9F84116	407.000
20A	A9F84120	407.000
25A	A9F84125	407.000
32A	A9F84132	407.000
40A	A9F84140	500.500
50A	A9F84150	671.000
63A	A9F84163	671.000

## iC60L, 1P, 15kA, 230V, C curve



Dòng điện	Mã hàng	Đơn giá (VNĐ)
6A	A9F94106	616.000
10A	A9F94110	616.000
16A	A9F94116	616.000
20A	A9F94120	616.000
25A	A9F94125	616.000
32A	A9F94132	649.000
40A	A9F94140	759.000
50A	A9F94150	1.067.000
63A	A9F94163	1.067.000

## iC60H, 2P, 10kA, 230V, C curve



Dòng điện	Mã hàng	Đơn giá (VNĐ)
6A	A9F84206	1.364.000
10A	A9F84210	1.364.000
16A	A9F84216	1.364.000
20A	A9F84220	1.364.000
25A	A9F84225	1.545.500
32A	A9F84232	1.545.500
40A	A9F84240	1.705.000
50A	A9F84250	2.310.000
63A	A9F84263	2.310.000

## iC60L, 2P, 15kA, 230V, C curve



Dòng điện	Mã hàng	Đơn giá (VNĐ)
6A	A9F94206	1.672.000
10A	A9F94210	1.672.000
16A	A9F94216	1.672.000
20A	A9F94220	1.672.000
25A	A9F94225	1.672.000
32A	A9F94232	1.787.500
40A	A9F94240	1.952.500
50A	A9F94250	2.409.000
63A	A9F94263	2.409.000

## iC60H, 3P, 10kA, 400V, C curve



Dòng điện	Mã hàng	Đơn giá (VNĐ)
6A	A9F84306	2.117.500
10A	A9F84310	2.117.500
16A	A9F84316	2.117.500
20A	A9F84320	2.117.500
25A	A9F84325	2.321.000
32A	A9F84332	2.321.000
40A	A9F84340	2.585.000
50A	A9F84350	3.542.000
63A	A9F84363	3.542.000

## iC60L, 3P, 15kA, 400V, C curve



Dòng điện	Mã hàng	Đơn giá (VNĐ)
6A	A9F94306	2.194.500
10A	A9F94310	2.194.500
16A	A9F94316	2.194.500
20A	A9F94320	2.194.500
25A	A9F94325	2.420.000
32A	A9F94332	2.420.000
40A	A9F94340	2.755.500
50A	A9F94350	3.723.500
63A	A9F94363	3.723.500

## iC60H, 4P, 10kA, 400V, C curve



Dòng điện	Mã hàng	Đơn giá (VNĐ)
6A	A9F84406	2.931.500
10A	A9F84410	2.931.500
16A	A9F84416	2.931.500
20A	A9F84420	2.931.500
25A	A9F84425	3.195.500
32A	A9F84432	3.195.500
40A	A9F84440	3.861.000
50A	A9F84450	4.719.000
63A	A9F84463	4.719.000

## iC60L, 4P, 15kA, 400V, C curve



Dòng điện	Mã hàng	Đơn giá (VNĐ)
6A	A9F94406	3.157.000
10A	A9F94410	3.157.000
16A	A9F94416	3.157.000
20A	A9F94420	3.157.000
25A	A9F94425	3.157.000
32A	A9F94432	3.558.500
40A	A9F94440	3.839.000
50A	A9F94450	4.944.500
63A	A9F94463	4.944.500



# CẦU DAO TỰ ĐỘNG ACTI9 - MCB C120N & C120H

- Dùng trong mạng lưới dân dụng hoặc công nghiệp.
- Tiêu chuẩn IEC 60898, IEC 60947-2
- Điện áp thử nghiệm xung (Uimp) : 6kV
- Đường cong loại C (Đường cong loại B, D xin liên hệ)

Tiêu chuẩn	Loại	Điện áp (VAC)	C120N Icu(kA)	C120H Icu(kA)
As IEC898	1P	230/240	10	15
	2,3,4P	400/415	10	15
As IEC947-2	1P	220/240	10	15
	2,3,4P	220/240	20	30
		380/415	10	15

## C120N, 1P, 10kA, 230V, C curve



Dòng điện	Mã hàng	Đơn giá (VNĐ)
80A	A9N18357	1.380.500
100A	A9N18358	1.490.500
125A	A9N18359	1.578.500

## C120H, 1P, 15kA, 230V, C curve



Dòng điện	Mã hàng	Đơn giá (VNĐ)
80A	A9N18446	1.490.500
100A	A9N18447	1.595.000
125A	A9N18448	1.705.000

## C120N, 2P, 10kA, 230V, C curve



Dòng điện	Mã hàng	Đơn giá (VNĐ)
80A	A9N18361	2.893.000
100A	A9N18362	3.124.000
125A	A9N18363	3.349.500

## C120H, 2P, 15kA, 230V, C curve



Dòng điện	Mã hàng	Đơn giá (VNĐ)
80A	A9N18457	3.041.500
100A	A9N18458	3.267.000
125A	A9N18459	3.514.500

## C120N, 3P, 10kA, 400V, C curve



Dòng điện	Mã hàng	Đơn giá (VNĐ)
80A	A9N18365	4.350.500
100A	A9N18367	4.565.000
125A	A9N18369	4.691.500

## C120H, 3P, 15kA, 400V, C curve



Dòng điện	Mã hàng	Đơn giá (VNĐ)
80A	A9N18468	4.702.500
100A	A9N18469	4.933.500
125A	A9N18470	5.016.000

## C120N, 4P, 10kA, 400V, C curve



Dòng điện	Mã hàng	Đơn giá (VNĐ)
80A	A9N18372	5.472.500
100A	A9N18374	5.637.500
125A	A9N18376	5.989.500

## C120H, 4P, 15kA, 400V, C curve



Dòng điện	Mã hàng	Đơn giá (VNĐ)
80A	A9N18479	5.918.000
100A	A9N18480	6.094.000
125A	A9N18481	6.473.500

### Kích thước (mm)

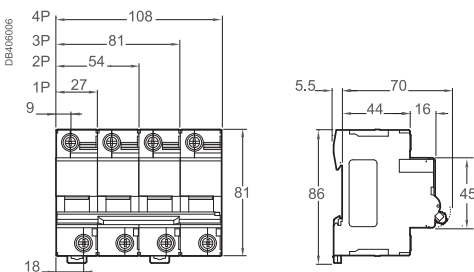

# CẦU DAO TỰ ĐỘNG ACTI9 - RCCB, RCBO, SPD THIẾT BỊ CHỐNG SÉT LAN TRUYỀN ACTI9

iIDK 2P



iID 4P



RCBO 1P+N



## Acti9 - RCCB

Cầu dao chống dòng rò

## Acti9 - RCBO

Cầu dao bảo vệ quá tải, ngắn mạch và chống dòng rò

iPRD1 - 1P+N



iPRD - 1P



iPF K - 1P+ N



## Thiết bị chống sét lan truyền (SPD)

### iID K - 30mA, 240-415 V, AC Type



Số cực	Dòng điện	Mã hàng	Đơn giá (VNĐ)
2P	25A	A9R50225	1.474.000
2P	40A	A9R50240	1.551.000
4P	25A	A9R50425	2.387.000
4P	40A	A9R50440	2.519.000
4P	63A	A9R70463	4.268.000

### iID - 30mA, 240-415V, AC Type



Số cực	Dòng điện	Mã hàng	Đơn giá (VNĐ)
2P	25A	A9R71225	1.776.500
2P	40A	A9R71240	1.870.000
2P	63A	A9R71263	3.195.500
2P	100A	A9R11291	5.263.500
4P	40A	A9R71440	3.008.500
4P	63A	A9R71463	5.115.000

### iID - 300mA, 240-415V, AC Type



Số cực	Dòng điện	Mã hàng	Đơn giá (VNĐ)
2P	25A	A9R74225	1.963.500
2P	40A	A9R74240	2.150.500
2P	63A	A9R74263	2.238.500
4P	40A	A9R74440	2.942.500
4P	63A	A9R74463	3.580.500
4P	100A	A9R14491	5.901.500

### RCBO - 1P+N, 6kA, 30mA



Dòng điện	Mã hàng	Đơn giá (VNĐ)
6A	A9D31606	2.348.500
10A	A9D31610	2.348.500
16A	A9D31616	2.348.500
20A	A9D31620	2.348.500
25A	A9D31625	2.574.000
32A	A9D31632	2.574.000
40A	A9D31640	2.574.000

### SPD Acti9 - iPRD1, loại 1 + 2, Draw-out

#### iPRD loại 2, 1P/1P+N, 230V, Draw-out

Số cực	Điện áp (V)	Mã hàng	Đơn giá (VNĐ)
1P	12.5 (L-N)/50 (N-PE)	A9L16182	4.312.000
1P+N	12.5 (L-N)/50 (N-PE)	A9L16282	8.508.500
3P	12.5	A9L16382	11.951.500
3P+N	12.5 (L-N)/50 (N-PE)	A9L16482	15.389.000

### SPD Acti9 - iPRD, loại 2, Draw-out

Số cực	Imax (kA) (8/20µs)	Mã hàng	Đơn giá (VNĐ)
<b>iPRD loại 2, 1P/1P+N, 230V, Draw-out</b>			
1P	20kA	A9L20100	2.458.500
1P	40kA	A9L40100	2.618.000
1P	65kA	A9L65101	3.217.500
1P+N	8kA	A9L08500	3.437.500
1P+N	20kA	A9L20500	4.092.000
1P+N	40kA	A9L40500	4.378.000
1P+N	65kA	A9L65501	5.714.500

#### iPRD loại 2, 3P+N, 400V, Draw-out

Số cực	Imax (kA)	Mã hàng	Đơn giá (VNĐ)
3P+N	20kA	A9L20600	8.173.000
3P+N	40kA	A9L40600	9.399.500
3P+N	65kA	A9L65601	11.363.000

### SPD Acti9 - iPF K, loại 2, Fixed

Số cực	Imax (kA) (8/20µs)	Mã hàng	Đơn giá (VNĐ)
<b>iPF K loại 2, 1P, 230V, Fixed</b>			
1P	20kA	A9L15691	2.255.000
1P	40kA	A9L15686	2.403.500
<b>iPF K loại 2, 1P+N, 230V, Fixed</b>			
1P+N	20kA	A9L15692	3.751.000
1P+N	40kA	A9L15687	4.009.500
<b>iPF K loại 2, 3P+N, 400V, Fixed</b>			
3P+N	20kA	A9L15693	7.573.500
3P+N	40kA	A9L15688	9.086.000
3P+N	65kA	A9L15586	9.179.500



# KHỞI ĐỘNG TỬ VÀ RƠ LE ĐIỀU KHIỂN ACTI9

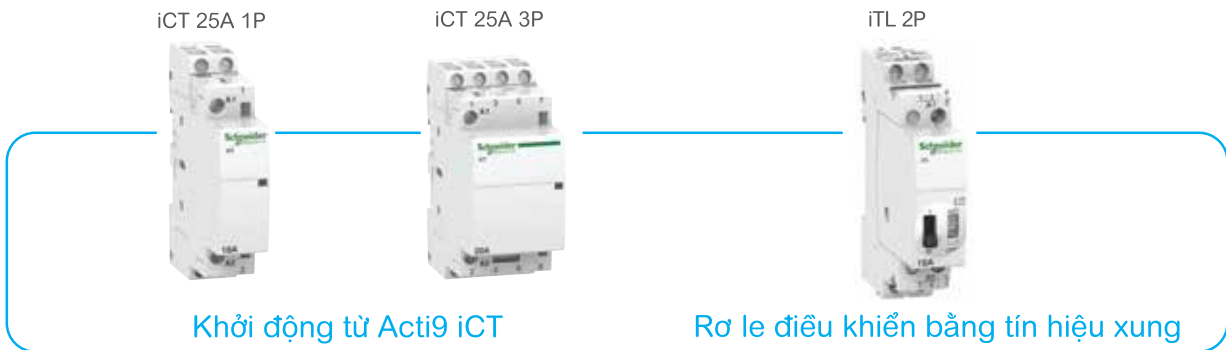

## Contactor iCT, 1P, điện áp cuộn dây 230/240VAC

Loại	Dòng điện (A)	Số mô-đun 9mm	Mã hàng	Đơn giá (VNĐ)
1NO	25	2	A9C20731	979.000

## Contactor iCT, 2P, điện áp cuộn dây 24VAC

Loại	Dòng điện (A)	Số mô-đun 9mm	Mã hàng	Đơn giá (VNĐ)
2NO	25	2	A9C20132	1.281.500

## Contactor iCT, 2P, điện áp cuộn dây 230/240VAC

Loại	Dòng điện (A)	Số mô-đun 9mm	Mã hàng	Đơn giá (VNĐ)
1NO+1NC	16	2	A9C22715	1.144.000
2NO	16	2	A9C22712	1.089.000
2NO	25	2	A9C20732	1.490.500
2NC	25	2	A9C20736	1.226.500
2NO	40	4	A9C20842	1.793.000
2NO	63	4	A9C20862	2.684.000
2NO	100	6	A9C20882	7.271.000

## Contactor iCT, 3P, điện áp cuộn dây 230/240VAC

Loại	Dòng điện (A)	Số mô-đun 9mm	Mã hàng	Đơn giá (VNĐ)
3NO	25	4	A9C20833	1.347.500
3NO	40	6	A9C20843	2.150.500
3NO	63	6	A9C20863	3.223.000

## Contactor iCT, 4P, điện áp cuộn dây 24VAC

Loại	Dòng điện (A)	Số mô-đun 9mm	Mã hàng	Đơn giá (VNĐ)
4NO	25	4	A9C20134	1.804.000

## Contactor iCT, 4P, điện áp cuộn dây 230/240VAC

Loại	Dòng điện (A)	Số mô-đun 9mm	Mã hàng	Đơn giá (VNĐ)
4NO	25	4	A9C20834	1.573.000
4NC	25	4	A9C20837	1.793.000
2NO+2NC	25	4	A9C20838	1.677.500
4NO	40	6	A9C20844	2.387.000
4NO	63	6	A9C20864	3.580.500
2NO+2NC	63	6	A9C20868	4.037.000
4NO	100	12	A9C20884	10.180.500

## Rơ le Acti9 điều khiển bằng tín hiệu xung, iTL, ON-OFF switch

Loại	Dòng điện (A)	Số cực	Mã hàng	Đơn giá (VNĐ)
1NO	16	1P	A9C30811	555.500
2NO	16	2P	A9C30812	918.500
1NO	32	1P	A9C30831	1.012.000

## Rơ le Acti 9 điều khiển bằng tín hiệu xung, iTLI, changeover switch

Loại	Dòng điện (A)	Số cực	Mã hàng	Đơn giá (VNĐ)
1NO + 1NC	16	1P	A9C30815	1.237.500

## Phụ kiện của iCT - tấm cách giữa 2 contactor (lotsize: 5 cái)

Số mô-đun 9mm	Mã hàng	Đơn giá (VNĐ)
1	A9A27062	434.500

Phải sử dụng vách ngăn giữa các contactor khi contactor được sử dụng trong tủ có nhiệt độ từ 50° và 60°C

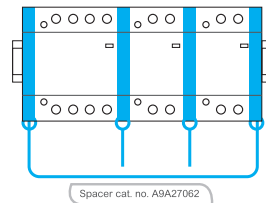

Ứng dụng Công nghiệp: IEC 60947.4 Dân dụng: IEC 61095

Động cơ	AC3	AC7b
Đốt nóng	AC1	AC7a
Chiếu sáng	AC5a and b	AC5a and b

# CẦU DAO TỰ ĐỘNG MCCB - GOPACT 125T/125E/125F

NEW



- Dòng điện từ 16 đến 800A
- Đáp ứng tiêu chuẩn IEC 60947-2
- Trip chỉnh định/ không chỉnh định
- Trip từ nhiệt TMD/ điện tử
- Cực trung tính N luôn được bảo vệ cho MCCB 4P
- Luôn kèm tấm chắn pha

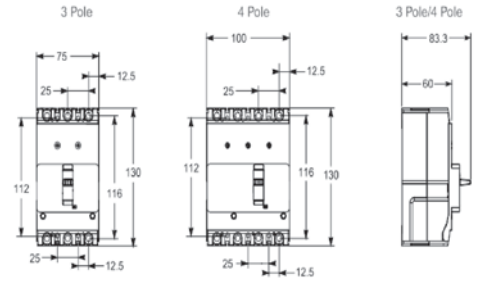

Kích thước (mm) (HxWxD)	3P	4P
GoPact 125	130x75x60	130x100x60

MCCB  
GOPACT

## GoPact 125T, 3P, Icu=10kA @415Vac, không chỉnh định

Dòng điện In	Mã hàng 3P	Đơn giá VNĐ
16	G12T3F16	1.727.000
20	G12T3F20	1.727.000
25	G12T3F25	1.727.000
32	G12T3F32	1.727.000
40	G12T3F40	1.727.000
50	G12T3F50	1.727.000
63	G12T3F63	1.910.700
80	G12T3F80	1.910.700
100	G12T3F100	2.088.900
125	G12T3F125	2.088.900



## GoPact 125T, 4P, Icu=10kA @415Vac, không chỉnh định

Dòng điện In	Mã hàng 4P	Đơn giá VNĐ
16	G12T4F16	2.332.000
20	G12T4F20	2.332.000
25	G12T4F25	2.332.000
32	G12T4F32	2.332.000
40	G12T4F40	2.332.000
50	G12T4F50	2.332.000
63	G12T4F63	2.579.500
80	G12T4F80	2.579.500
100	G12T4F100	2.820.400
125	G12T4F125	2.820.400



## GoPact 125E, 3P, Icu=15kA @415Vac, không chỉnh định

Dòng điện In	Mã hàng 3P	Đơn giá VNĐ
16	G12E3F16	2.271.500
20	G12E3F20	2.271.500
25	G12E3F25	2.271.500
32	G12E3F32	2.271.500
40	G12E3F40	2.271.500
50	G12E3F50	2.271.500
63	G12E3F63	2.481.600
80	G12E3F80	2.481.600
100	G12E3F100	2.481.600
125	G12E3F125	2.481.600



## GoPact 125E, 4P, Icu=15kA @415Vac, không chỉnh định

Dòng điện In	Mã hàng 4P	Đơn giá VNĐ
16	G12E4F16	3.066.800
20	G12E4F20	3.066.800
25	G12E4F25	3.066.800
32	G12E4F32	3.066.800
40	G12E4F40	3.066.800
50	G12E4F50	3.066.800
63	G12E4F63	3.350.600
80	G12E4F80	3.350.600
100	G12E4F100	3.350.600
125	G12E4F125	3.350.600



## GoPact 125F, 3P, Icu=30kA @415Vac, không chỉnh định

Dòng điện In	Mã hàng 3P	Đơn giá VNĐ
16	G12F3F16	2.761.000
20	G12F3F20	2.761.000
25	G12F3F25	2.761.000
32	G12F3F32	2.761.000
40	G12F3F40	2.761.000
50	G12F3F50	2.761.000
63	G12F3F63	3.034.900
80	G12F3F80	3.034.900
100	G12F3F100	3.034.900
125	G12F3F125	3.034.900



## GoPact 125F, 4P, Icu=30kA @415Vac, không chỉnh định

Dòng điện In	Mã hàng 4P	Đơn giá VNĐ
16	G12F4F16	3.451.800
20	G12F4F20	3.451.800
25	G12F4F25	3.451.800
32	G12F4F32	3.451.800
40	G12F4F40	3.451.800
50	G12F4F50	3.451.800
63	G12F4F63	3.520.000
80	G12F4F80	3.520.000
100	G12F4F100	3.520.000
125	G12F4F125	3.520.000



# CẦU DAO TỰ ĐỘNG MCCB - GOPACT 125T/125E/125F

MCCB  
GOPACT

NEW



- Dòng điện từ 16 đến 800A
- Đáp ứng tiêu chuẩn IEC 60947-2
- Trip chỉnh định/ không chỉnh định
- Trip từ nhiệt TMD/ điện tử
- Cực trung tính N luôn được bảo vệ cho MCCB 4P
- Luôn kèm tấm chắn pha

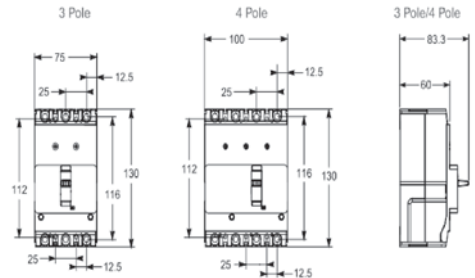

Kích thước (mm) (HxWxD)	3P	4P
GoPact 125	130x75x60	130x100x60

## GoPact 125T, 3P, Icu=10kA @415Vac, chỉnh định 0.8-1xIn

Dòng điện In	Mã hàng 3P	Đơn giá VNĐ
16	G12T3A16	2.072.400
20	G12T3A20	2.072.400
25	G12T3A25	2.072.400
32	G12T3A32	2.072.400
40	G12T3A40	2.072.400
50	G12T3A50	2.072.400
63	G12T3A63	2.292.400
80	G12T3A80	2.292.400
100	G12T3A100	2.506.900
125	G12T3A125	2.506.900



## GoPact 125T, 4P, Icu=10kA @415Vac, chỉnh định 0.8-1xIn

Dòng điện In	Mã hàng 4P	Đơn giá VNĐ
16	G12T4A16	2.797.300
20	G12T4A20	2.797.300
25	G12T4A25	2.797.300
32	G12T4A32	2.797.300
40	G12T4A40	2.797.300
50	G12T4A50	2.797.300
63	G12T4A63	3.094.300
80	G12T4A80	3.094.300
100	G12T4A100	3.384.700
125	G12T4A125	3.384.700



## GoPact 125E, 3P, Icu=15kA @415Vac, chỉnh định 0.8-1xIn

Dòng điện In	Mã hàng 3P	Đơn giá VNĐ
16	G12E3A16	2.725.800
20	G12E3A20	2.725.800
25	G12E3A25	2.725.800
32	G12E3A32	2.725.800
40	G12E3A40	2.725.800
50	G12E3A50	2.725.800
63	G12E3A63	2.977.700
80	G12E3A80	2.977.700
100	G12E3A100	2.977.700
125	G12E3A125	2.977.700



## GoPact 125E, 4P, Icu=15kA @415Vac, chỉnh định 0.8-1xIn

Dòng điện In	Mã hàng 4P	Đơn giá VNĐ
16	G12E4A16	3.679.500
20	G12E4A20	3.679.500
25	G12E4A25	3.679.500
32	G12E4A32	3.679.500
40	G12E4A40	3.679.500
50	G12E4A50	3.679.500
63	G12E4A63	4.019.400
80	G12E4A80	4.019.400
100	G12E4A100	4.019.400
125	G12E4A125	4.019.400



## GoPact 125F, 3P, Icu=30kA @415Vac, chỉnh định 0.8-1xIn

Dòng điện In	Mã hàng 3P	Đơn giá VNĐ
16	G12F3A16	3.119.600
20	G12F3A20	3.119.600
25	G12F3A25	3.119.600
32	G12F3A32	3.119.600
40	G12F3A40	3.119.600
50	G12F3A50	3.119.600
63	G12F3A63	3.119.600
80	G12F3A80	3.119.600
100	G12F3A100	3.119.600
125	G12F3A125	3.119.600



## GoPact 125F, 4P, Icu=30kA @415Vac, chỉnh định 0.8-1xIn

Dòng điện In	Mã hàng 4P	Đơn giá VNĐ
16	G12F4A16	3.743.300
20	G12F4A20	3.743.300
25	G12F4A25	3.743.300
32	G12F4A32	3.743.300
40	G12F4A40	3.743.300
50	G12F4A50	3.743.300
63	G12F4A63	4.220.700
80	G12F4A80	4.220.700
100	G12F4A100	4.220.700
125	G12F4A125	4.220.700



# CẦU DAO TỰ ĐỘNG MCCB - GOPACT 200/250/400/800

**NEW**



- Dòng điện từ 16 đến 800A
- Đáp ứng tiêu chuẩn IEC 60947-2
- Trip chỉnh định/ không chỉnh định
- Trip từ nhiệt TMD/ điện tử
- Cực trung tính N luôn được bảo vệ cho MCCB 4P
- Luôn kèm tấm chắn pha

Kích thước (mm) (HxWxD)	3P	4P
GoPact 200	130x75x60	130x100x60
GoPact 250	165x105x90	165x140x90
GoPact 400	205x120x105	205x160x105
GoPact 800	250x180x105	250x240x105

MCCB  
GOPACT

## GoPact 200/250/400/800, 3P, chỉnh định 0.7-1xIn

Loại GoPact	Icu @ 415Vac	Dòng điện In	Mã hàng 3P	Đơn giá VNĐ
200B	25 kA	160	G20B3A160	5.277.800
		200	G20B3A200	6.233.700
250B	25 kA	250	G25B3A250	6.233.700
		320	G40F3A320	7.894.700
400F	36 kA	400	G40F3A400	7.894.700
		500	G80N3TM500	19.067.400
800N	50 kA	630	G80N3TM630	19.067.400
		800	G80N3TM800	23.719.300

## GoPact 200/250/400/800, 4P, chỉnh định 0.7-1xIn

Loại GoPact	Icu @ 415Vac	Dòng điện In	Mã hàng 4P	Đơn giá VNĐ
200B	25 kA	160	G20B4A160	7.491.000
		200	G20B4A200	8.265.400
250B	25 kA	250	G25B4A250	8.265.400
		320	G40F4A320	9.487.500
400F	36 kA	400	G40F4A400	9.864.800
		500	G80N4TM500	24.787.400
800N	50 kA	630	G80N4TM630	24.787.400
		800	G80N4TM800	29.745.100

## GoPact 200/250/400/800, 3P, chỉnh định 0.7-1xIn

Loại GoPact	Icu @ 415Vac	Dòng điện In	Mã hàng 3P	Đơn giá VNĐ
200F	36 kA	160	G20F3A160	5.729.900
		200	G20F3A200	6.917.900
250F	36 kA	250	G25F3A250	6.917.900
		320	G40N3A320	8.666.900
400N	50 kA	400	G40N3A400	8.666.900
		500	G80H3TM500	20.752.600
800H	70 kA	630	G80H3TM630	20.752.600
		800	G80H3TM800	25.379.200

## GoPact 200/250/400/800, 4P, chỉnh định 0.7-1xIn

Loại GoPact	Icu @ 415Vac	Dòng điện In	Mã hàng 4P	Đơn giá VNĐ
200F	36 kA	160	G20F4A160	7.885.900
		200	G20F4A200	9.677.800
250F	36 kA	250	G25F4A250	9.677.800
		320	G40N4A320	10.150.800
400N	50 kA	400	G40N4A400	10.554.500
		500	G80H4TM500	26.978.600
800H	70 kA	630	G80H4TM630	26.978.600
		800	G80H4TM800	38.068.800

## Phụ kiện

Tiếp điểm chỉ trạng thái (OF/SD)	Mã hàng	Đơn giá VNĐ
GoPact 125-250	G12-25AUX240	271.700
GoPact 400-800	G40-80AUX240	268.400

Tay nắm xoay trực tiếp	Mã hàng	Đơn giá VNĐ
GoPact 125	G12ROTDSD	477.400
GoPact 200	G20ROTDSD	532.400
GoPact 250	G25ROTDSD	785.400
GoPact 400	G40ROTDSD	995.500
GoPact 800	G80ROTDSD	1.223.200

## Phụ kiện

Cuộn cắt MX	Điện áp điều khiển (V)	Mã hàng	Đơn giá VNĐ
GoPact 125	110-415	G12SHT415AC	386.100
GoPact 200-250	240	G20-25SHT240AC	1.002.100
GoPact 400-800	240	G40-80SHT240AC	952.600

Tay nắm xoay kéo dài	Mã hàng	Đơn giá VNĐ
GoPact 125	G12ROTE	949.300
GoPact 200	G20ROTE	987.800
GoPact 250	G25ROTE	1.090.100
GoPact 400	G40ROTE	1.536.700
GoPact 800	G80ROTE	1.567.500

# MÁY CẮT KHÔNG KHÍ ACB - EASYPACT EVS 800-4000A

ACB  
EASYPACT EVS

- Bảo vệ bằng trip điện tử ET
- Trip unit chỉnh định từ 0.4 -1
- Lắp đặt kiểu cố định/ rút kéo
- Dùng chung một vài phụ kiện với EasyPact MVS

Ui: 1000Vac  
Ue: 690Vac  
Icu: 65kA@440Vac  
Icu = Ics = Icw @1s

## EasyPact EVS loại cố định, 65KA, trip ET2I



3P			4P	
Dòng điện (A)	Mã hàng	Đơn giá (VNĐ)	Mã hàng	Đơn giá (VNĐ)
800	EVS08H3MF20	80.069.000	EVS08H4MF20	91.432.000
1000	EVS10H3MF20	81.691.500	EVS10H4MF20	95.749.500
1250	EVS12H3MF20	83.666.000	EVS12H4MF20	101.893.000
1600	EVS16H3MF20	86.256.500	EVS16H4MF20	103.510.000
2000	EVS20H3MF20	96.354.500	EVS20H4MF20	114.977.500
2500	EVS25H3MF20	109.549.000	EVS25H4MF20	121.907.500
3200	EVS32H3MF20	126.824.500	EVS32H4MF20	150.089.500
4000	EVS40H3MF20	199.639.000	EVS40H4MF20	243.688.500

## EasyPact EVS loại kéo rút, 65KA, trip ET2I



Trip Unit ET2I

3P			4P	
Dòng điện (A)	Mã hàng	Đơn giá (VNĐ)	Mã hàng	Đơn giá (VNĐ)
800	EVS08H3MW20	100.930.500	EVS08H4MW20	110.968.000
1000	EVS10H3MW20	101.513.500	EVS10H4MW20	113.289.000
1250	EVS12H3MW20	105.237.000	EVS12H4MW20	116.798.000
1600	EVS16H3MW20	111.930.500	EVS16H4MW20	119.333.500
2000	EVS20H3MW20	123.728.000	EVS20H4MW20	139.436.000
2500	EVS25H3MW20	131.142.000	EVS25H4MW20	146.355.000
3200	EVS32H3MW20	147.053.500	EVS32H4MW20	173.228.000
4000	EVS40H3MW20	289.800.500	EVS40H4MW20	359.348.000



# PHỤ KIỆN ACB EASYPACT EVS

Phụ kiện để điều khiển từ xa và phụ kiện chassis  
Auxiliaries for remote operation & chassis accessories

## Phụ kiện để điều khiển từ xa và phụ kiện chassis



Phụ kiện điện cho EasyPact EVS		CỐ ĐỊNH		KÉO RÚT	
Mô tả	Điện áp	Mã hàng	Đơn giá	Mã hàng	Đơn giá
Motor sạc (MCH)	220 VAC	48212	28.506.500	48527	30.503.000
	380/480 VAC	48214	28.506.500	48529	29.078.500
	24 VDC	48206	28.506.500	48521	30.503.000
Cuộn đóng (XF)	220 VAC/VDC	MVS21803	10.824.000	MVS21804	10.824.000
	380/480 VAC	MVS21805	10.824.000	MVS21806	10.824.000
	24 VAC/DC	47350	11.192.500	48481	11.016.500
Cuộn cắt (MX)	220 VAC	47363	11.016.500	48494	11.016.500
	380/480 VAC	47365	11.016.500	48496	11.016.500
	24 VAC/DC	47360	11.016.500	48491	11.016.500
Tiếp điểm bảo sẵn sàng để đóng (PF)	5A - 240V	47342	3.036.000	48469	3.036.000
Cuộn thấp áp (MN)	220/250 VAC	47383	11.192.500	48504	11.192.500
	380/480 VAC	47385	11.016.500	48506	11.016.500
	24 VDC	47380	11.016.500	48501	11.016.500
Thời gian trễ	220/240 VAC	33682	11.165.000	33682	11.165.000
Tiếp điểm chỉ vị trí chassis	1 chỉ vị trí đã đấu nối (CE)			33751	1.452.000
	1 chỉ vị trí test (CD)			33752	1.452.000
	1 chỉ vị trí ngắt (CT)			33753	1.452.000



### Viên che tủ điện và phụ kiện

Mô tả	Mã hàng	Đơn giá (VNĐ)	Mã hàng	Đơn giá (VNĐ)
Viên che tủ điện	48601	1.738.000	48603	1.969.000
Mặt che trong suốt (IP54)	-		48604	17.611.000
Mặt che trơn cho viên tủ điện	48605	3.415.500	48605	3.415.000

## Khóa liên động cơ khí cho 2 máy cắt

Mô tả	Mã hàng	Đơn giá (VNĐ)
<b>Khóa liên động cơ khí dùng cáp</b>		
Chọn 2 má liên động cơ khí (1 cho mỗi máy cắt) + 1 bộ cáp		
Má liên động cơ khí cho EVS loại cố định	47926	8.756.000
Má liên động cơ khí cho EVS loại kéo rút	47926	8.756.000
Bộ cáp	33209	6.429.500

## Khóa liên động cơ khí cho 3 máy cắt

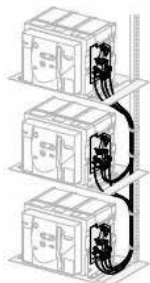

Mô tả	Mã hàng	Đơn giá (VNĐ)
<b>Khóa liên động cơ khí dùng cáp</b>		
1 bộ hoàn chỉnh gồm 3 má liên động cơ khí + 1 bộ cáp		
3 nguồn, chỉ 1 máy cắt đóng, cố định hoặc kéo rút	48610	47.663.000
3 nguồn, 1 máy coupling, cố định hoặc kéo rút	48609	47.663.000
2 nguồn thông thường, 1 nguồn thay thế, cố định hoặc kéo rút	48608	44.544.500

# CẦU DAO TỰ ĐỘNG DẠNG KHỐI MCCB EASYPACT EZC100

## EasyPact EZC100



- Phù hợp với tiêu chuẩn IEC 60947-2, JIS C 8201, NEMA AB1
- Dòng cắt ngắn mạch tại 415V: 7.5, 10, 15, 30kA
- Bảo vệ theo nguyên lý từ nhiệt
- Dòng điện định mức từ 15 đến 100A

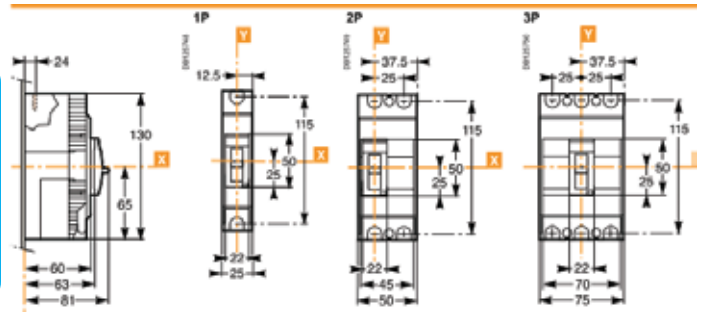

### EasyPact EZC100, 1P Type N, Icu =18kA 220/240V

Dòng điện	Mã hàng	Đơn giá (VNĐ)
15A	EZC100N1015	1.413.500
20A	EZC100N1020	1.413.500
25A	EZC100N1025	1.413.500
30A	EZC100N1030	1.413.500
40A	EZC100N1040	1.413.500
50A	EZC100N1050	1.413.500
60A	EZC100N1060	1.512.500
75A	EZC100N1075	1.512.500
80A	EZC100N1080	1.512.500
100A	EZC100N1100	1.512.500

### EasyPact EZC100, 1P Type H, Icu =25kA 220/240V

Dòng điện	Mã hàng	Đơn giá (VNĐ)
15A	EZC100H1015	1.897.500
20A	EZC100H1020	1.886.500
25A	EZC100H1025	1.886.500
30A	EZC100H1030	1.886.500
40A	EZC100H1040	1.886.500
50A	EZC100H1050	1.886.500
60A	EZC100H1060	1.886.500
75A	EZC100H1075	1.886.500
80A	EZC100H1080	1.886.500
100A	EZC100H1100	1.886.500

### EasyPact EZC100, 2P Type H, Icu =50kA 220/240V

Dòng điện	Mã hàng	Đơn giá (VNĐ)
15A	EZC100H2015	2.491.500
20A	EZC100H2020	2.491.500
25A	EZC100H2025	2.491.500
30A	EZC100H2030	2.491.500
40A	EZC100H2040	2.491.500
50A	EZC100H2050	2.491.500
60A	EZC100H2060	2.596.000
75A	EZC100H2075	2.596.000
80A	EZC100H2080	2.596.000
100A	EZC100H2100	2.596.000

### EasyPact EZC100, 3P Type B, Icu =7.5kA/ 415V

Dòng điện	Mã hàng	Đơn giá (VNĐ)
15A	EZC100B3015	1.886.500
20A	EZC100B3020	1.886.500
25A	EZC100B3025	1.886.500
30A	EZC100B3030	1.886.500
40A	EZC100B3040	1.886.500
50A	EZC100B3050	1.886.500
60A	EZC100B3060	2.002.000
75A	-	-
80A	-	-
100A	-	-

### EasyPact EZC100, 3P Type F, Icu =10kA/ 415V

Dòng điện	Mã hàng	Đơn giá (VNĐ)
15A	EZC100F3015	1.963.500
20A	EZC100F3020	1.963.500
25A	EZC100F3025	1.963.500
30A	EZC100F3030	1.963.500
40A	EZC100F3040	1.963.500
50A	EZC100F3050	1.963.500
60A	EZC100F3060	2.172.500
75A	EZC100F3075	2.172.500
80A	EZC100F3080	2.172.500
100A	EZC100F3100	2.376.000

### EasyPact EZC100. 3P Type H. Icu =30kA/ 415V

Dòng điện	Mã hàng	Đơn giá (VNĐ)
15A	EZC100H3015	3.278.000
20A	EZC100H3020	3.278.000
25A	EZC100H3025	3.278.000
30A	EZC100H3030	3.278.000
40A	EZC100H3040	3.278.000
50A	EZC100H3050	3.278.000
60A	EZC100H3060	3.602.500
75A	EZC100H3075	3.602.500
80A	EZC100H3080	3.602.500
100A	EZC100H3100	3.602.500

### EasyPact EZC100. 3P Type N. Icu =15kA / 415V

Dòng điện	Mã hàng	Đơn giá (VNĐ)
15A	EZC100N3015	2.585.000
20A	EZC100N3020	2.585.000
25A	EZC100N3025	2.585.000
30A	EZC100N3030	2.585.000
40A	EZC100N3040	2.585.000
50A	EZC100N3050	2.585.000
60A	EZC100N3060	2.821.500
75A	EZC100N3075	2.821.500
80A	EZC100N3080	2.821.500
100A	EZC100N3100	2.821.500

### EasyPact EZC100, 4P Type N, Icu =15kA 220/240V

Dòng điện	Mã hàng	Đơn giá (VNĐ)
-	-	-
20A	EZC100N4020	3.806.000
25A	EZC100N4025	3.806.000
30A	EZC100N4030	3.855.500
40A	EZC100N4040	3.855.500
50A	EZC100N4050	3.855.500
60A	EZC100N4060	3.855.500
75A	EZC100N4075	3.855.500
80A	EZC100N4080	3.855.500
100A	EZC100N40100	3.855.500

# CẦU DAO TỰ ĐỘNG DẠNG KHỐI MCCB EASYPACT EZC250 EZC400/630

## EasyPact EZC250 & EZC400/630



- Phù hợp với tiêu chuẩn IEC 60947-2, JIS C 8201, NEMA AB1
- Dòng cắt ngắn mạch tại 415V: 18, 25, 36, 50kA
- Bảo vệ theo nguyên lý từ nhiệt
- Dòng điện định mức từ 100-600A

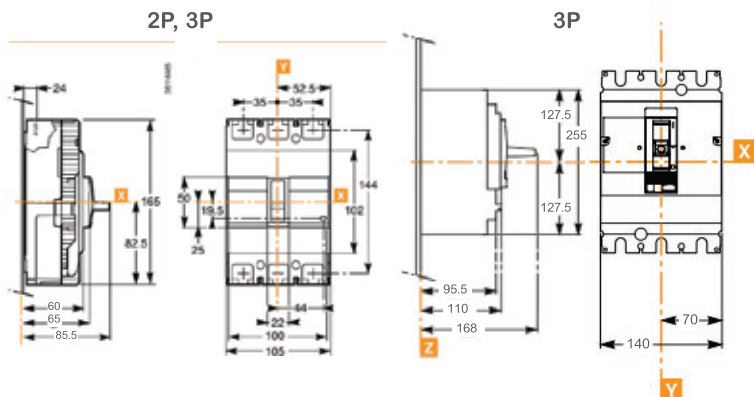

Kích thước EZC250

Kích thước EZC400/630

MCCB  
EASYPACT EZC

### EasyPact EZC250, 3P, Type F, Icu=18kA/415V

Dòng điện	Mã hàng	Đơn giá (VNĐ)
100A	EZC250F3100	4.372.500
125A	EZC250F3125	4.675.000
150A	EZC250F3150	5.709.000
160A	EZC250F3160	5.709.000
175A	EZC250F3175	6.028.000
200A	EZC250F3200	6.556.000
225A	EZC250F3225	6.556.000
250A	EZC250F3250	6.556.000

### EasyPact EZC250, 3P, Type H, Icu=36kA/415V

100A	EZC250H3100	4.675.000
125A	EZC250H3125	5.549.500
150A	EZC250H3150	6.798.000
160A	EZC250H3160	6.798.000
175A	EZC250H3175	8.211.500
200A	EZC250H3200	8.211.500
225A	EZC250H3225	8.211.500
250A	EZC250H3250	8.211.500

### EasyPact EZC400/630, 3P type N, Icu=36kA/415V

320	EZC400N3320N	9.801.000
350	EZC400N3350N	9.801.000
400	EZC400N3400N	9.801.000
400	EZC630N3400N	11.880.000
500	EZC630N3500N	11.880.000
600	EZC630N3600N	11.880.000
630	EZC630N3630N	15.028.200

### EasyPact EZC400/630, 3P type H, Icu=50kA/415V

320	EZC400H3320N	10.758.000
350	EZC400H3350N	10.758.000
400	EZC400H3400N	10.758.000
400	EZC630H3400N	13.304.500
500	EZC630H3500N	13.304.500
600	EZC630H3600N	13.304.500
630	EZC630H3630N	16.830.000

### EasyPact EZC250, 3P, Type N, Icu=25kA/415V

100A	EZC250N3100	4.554.000
125A	EZC250N3125	5.131.500
150A	EZC250N3150	6.264.500
160A	EZC250N3160	6.264.500
175A	EZC250N3175	6.501.000
200A	EZC250N3200	7.397.500
225A	EZC250N3225	7.397.500
250A	EZC250N3250	7.397.500

### EasyPact EZC250, 4P, Type N, Icu=25kA/415V

100A	EZC250N4100	5.907.000
125A	EZC250N4125	7.408.500
150A	EZC250N4150	8.888.000
160A	EZC250N4160	8.888.000
-	-	-
200A	EZC250N4200	9.812.000
-	-	-
250A	EZC250N4250	9.812.000

### EasyPact EZC400/630, 4P type N, Icu=36kA/415V

320	EZC400N4320N	11.775.500
-	-	-
400	EZC400N4400N	12.248.500
-	-	-
500	EZC630N4500N	16.626.500
600	EZC630N4600N	16.626.500
630	EZC630N4630N	21.032.000

### EasyPact EZC400/630, 4P type H, Icu=50kA/415V

320	EZC400H4320N	12.600.500
350	EZC400H4350N	12.600.500
400	EZC400H4400N	13.101.000
-	-	-
500	EZC630H4500N	17.787.000
600	EZC630H4600N	17.787.000
630	EZC630H4630N	22.501.600

# CẦU DAO TỰ ĐỘNG DẠNG KHỐI MCCB EASYPACT CVS

MCCB  
EASYPACT CVS



**EasyPact CVS100-630A**

- Phù hợp với tiêu chuẩn IEC 947-2
- Trip unit có thể chỉnh định được từ 0.7 đến 1 (loại từ nhiệt TMD)
- Dòng định mức từ 16A đến 600A
- $I_{cs} = 100\% I_{cu}$
- Dùng chung một số phụ kiện với Compact NSX

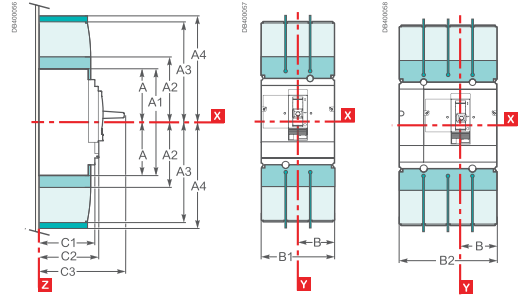

Type	A	A1	A2	A3	A4	B	B1	B2	C1	C2	C3
CVS100/160/250	60.5	161	94	145	178.5	52.5	105	140	81	86	126
CVS400/630	127.5	255	142.5	200	237	70	140	185	95.5	110	168

## EasyPact CVS100/250, 3P, Type B, Icu=25kA / 415V

Loại	Dòng điện	Mã hàng	Đơn giá (VNĐ)
CVS100B	16	LV510300	3.613.500
	25	LV510301	3.613.500
	32	LV510302	3.613.500
	40	LV510303	3.613.500
	50	LV510304	3.613.500
	63	LV510305	3.613.500
	80	LV510306	3.652.000
	100	LV510307	3.652.000
CVS160B	125	LV516302	4.752.000
	160	LV516303	5.874.000
CVS250B	200	LV525302	7.051.000
	250	LV525303	7.694.500

## EasyPact CVS100/250, 4P, Type B, Icu=25kA / 415V

Loại	Dòng điện	Mã hàng	Đơn giá (VNĐ)
CVS100B	16	LV510310	4.829.000
	25	LV510311	4.829.000
	32	LV510312	4.829.000
	40	LV510313	4.829.000
	50	LV510314	4.829.000
	63	LV510315	4.829.000
	80	LV510316	5.109.500
	100	LV510317	5.109.500
CVS160B	125	LV516312	6.952.000
	160	LV516313	7.909.000
CVS250B	200	LV525312	9.757.000
	250	LV525313	10.758.000

## EasyPact CVS100/630, 3P, Type F, Icu=36kA / 415V

Loại	Dòng điện	Mã hàng	Đơn giá (VNĐ)
CVS100F	16	LV510330	3.751.000
	25	LV510331	3.751.000
	32	LV510332	3.751.000
	40	LV510333	3.751.000
	50	LV510334	3.751.000
	63	LV510335	3.751.000
	80	LV510336	3.894.000
	100	LV510337	3.894.000
CVS160F	125	LV516332	5.142.500
	160	LV516333	6.325.000
CVS250F	200	LV525332	7.964.000
	250	LV525333	8.657.000
CVS400F	320	LV540305	13.442.000
	400	LV540306	14.151.500
CVS630F	500	LV563305	18.216.000
	600	LV563306	21.021.000
	630	LV563307	25.435.300

## EasyPact CVS100/630, 4P, Type F, Icu=36kA / 415V

Loại	Dòng điện	Mã hàng	Đơn giá (VNĐ)
CVS100F	16	LV510340	5.208.500
	25	LV510341	5.208.500
	32	LV510342	5.208.500
	40	LV510343	5.208.500
	50	LV510344	5.208.500
	63	LV510345	5.208.500
	80	LV510346	5.560.500
	100	LV510347	5.560.500
CVS160F	125	LV516342	7.309.500
	160	LV516343	8.596.500
CVS250F	200	LV525342	11.088.000
	250	LV525343	12.221.000
CVS400F	320	LV540308	15.565.000
	400	LV540309	17.336.000
CVS630F	500	LV563308	22.775.500
	600	LV563309	24.178.000
	630	LV563310	29.255.600

# CẦU DAO TỰ ĐỘNG DẠNG KHỐI MCCB EASYPACT CVS

MCCB  
EASYPACT CVS



**EasyPact CVS100-630A**

- Phù hợp với tiêu chuẩn IEC 947-2
- Trip unit có thể chỉnh định được từ 0.7 đến 1 (0.8 đến 1 cho CVS100BS). Trip bảo vệ bằng từ nhiệt (TMD)
- Dòng định mức từ 16A đến 600A
- $I_{cs} = 100\% I_{cu}$
- Dùng chung một số phụ kiện với Compact NSX

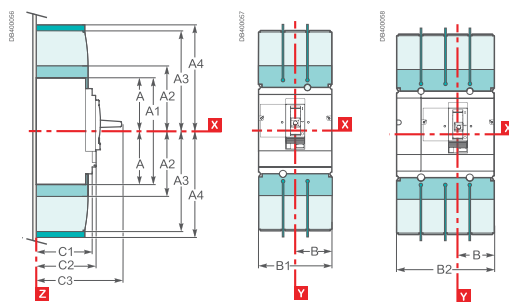

Type	A	A1	A2	A3	A4	B	B1	B2	C1	C2	C3
CVS100/160/250	60.5	161	94	145	178.5	52.5	105	140	81	86	126
CVS400/630	127.5	255	142.5	200	237	70	140	185	95.5	110	168

## EasyPact CVS100BS 25kA@ 380Vac

3P			4P		
Dòng điện (A)	Mã hàng	Đơn giá (VNĐ)	Dòng điện (A)	Mã hàng	Đơn giá (VNĐ)
16	LV510930	3.058.000			
20	LV510931	3.058.000			
25	LV510932	3.058.000	25	LV510952	4.130.500
32	LV510933	3.058.000	32	LV510953	4.130.500
40	LV510934	3.058.000	40	LV510954	4.130.500
50	LV510935	3.058.000	50	LV510955	4.130.500
63	LV510936	3.058.000	63	LV510956	4.130.500
80	LV510937	3.058.000	80	LV510957	4.130.500
100	LV510938	3.058.000	100	LV510958	4.130.500

## EasyPact CVS100/630, type N, Icu=50kA/415V

3P				4P			
	Dòng điện (A)	Mã hàng	Đơn giá (VNĐ)		Dòng điện (A)	Mã hàng	Đơn giá (VNĐ)
CVS100N	16	LV510470	4.114.000	CVS100N	16	LV510480	5.714.500
	25	LV510471	4.114.000		25	LV510481	5.714.500
	32	LV510472	4.114.000		32	LV510482	5.714.500
	40	LV510473	4.114.000		40	LV510483	5.714.500
	50	LV510474	4.114.000		50	LV510484	5.714.500
	63	LV510475	4.114.000		63	LV510485	5.714.500
	80	LV510476	4.268.000		80	LV510486	6.094.000
	100	LV510477	4.268.000		100	LV510487	6.094.000
CVS160N	100	LV516461	5.335.000	CVS160N	100	LV516466	7.793.500
	125	LV516462	5.483.500		125	LV516467	8.013.500
CVS250N	160	LV516463	6.743.000	CVS250N	160	LV516468	9.168.500
	200	LV525452	8.343.500		200	LV525457	11.610.500
CVS400N	250	LV525453	9.317.000	CVS400N	250	LV525458	13.156.000
	320	LV540315	14.855.500		320	LV540318	18.749.500
	400	LV540316	15.922.500		400	LV540319	19.811.000
CVS630N	500	LV563315	21.021.000	CVS630N	500	LV563318	24.524.500
	600	LV563316	22.594.000		600	LV563319	26.625.500
	630	LV563317	27.338.300		630	LV563320	32.217.900



# CẦU ĐẠO TỰ ĐỘNG DẠNG KHỐI COMPACT NSXm

## MCCB Compact NSXm

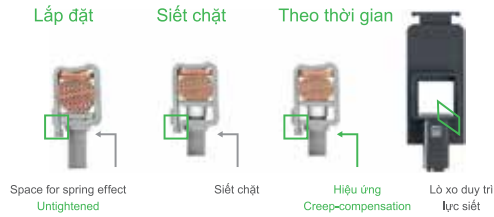

- Đầu nối dạng EverLink™
- Phụ kiện dạng lò xo có thể trực quan
- Có thể lắp đặt trên cả thanh DIN / trên đế

### Compact NSXm E (16KA @380/415Vac) với trip từ nhiệt TMD

#### EverLink™ connectors-3P



Dòng điện	Mã hàng	Đơn giá (VNĐ)
16	C11E3TM016L	4.554.000
25	C11E3TM025L	4.554.000
32	C11E3TM032L	4.554.000
40	C11E3TM040L	4.554.000
50	C11E3TM050L	4.554.000
63	C11E3TM063L	4.554.000
80	C11E3TM080L	4.680.500
100	C11E3TM100L	4.680.500
125	C12E3TM125L	5.918.000
160	C12E3TM160L	5.918.000

### Compact NSXm E (16KA @380/415Vac) với trip từ nhiệt TMD

#### EverLink™ connectors-4P

Dòng điện	Mã hàng	Đơn giá (VNĐ)
16	C11E6TM016L	6.154.500
25	C11E6TM025L	6.154.500
32	C11 E6TM032L	6.154.500
40	C11 E6TM040L	6.154.500
50	C11E6TM050L	6.154.500
63	C11 E6TM063L	6.154.500
80	C11 E6TM080L	6.534.000
100	C11E6TM100L	6.534.000
125	C12E6TM125L	9.223.500
160	C12E6TM160L	10.136.500

### Compact NSXm B (25KA @380/415Vac) với trip từ nhiệt TMD

#### EverLink™ connectors-3P



Dòng điện	Mã hàng	Đơn giá (VNĐ)
16	C11B3TM016L	4.741.000
25	C11B3TM025L	4.741.000
32	C11B3TM032L	4.741.000
40	C11B3TM040L	4.741.000
50	C11B3TM050L	4.741.000
63	C11B3TM063L	4.741.000
80	C11B3TM080L	4.878.500
100	C11B3TM100L	4.878.500
125	C12B3TM125L	6.165.500
160	C12B3TM160L	6.165.500

### Compact NSXm B (25KA @380/415Vac) với trip từ nhiệt TMD

#### EverLink™ connectors-4P

Dòng điện	Mã hàng	Đơn giá (VNĐ)
16	C11B6TM016L	6.407.500
25	C11B6TM025L	6.407.500
32	C11B6TM032L	6.407.500
40	C11B6TM040L	6.407.500
50	C11 B6TM050L	6.407.500
63	C11 B6TM063L	6.407.500
80	C11 B6TM080L	6.803.500
100	C11B6TM100L	6.803.500
125	C12B6TM125L	9.608.500
160	C12B6TM160L	10.560.000

### Compact NSXm F (36KA @380/415Vac) với trip từ nhiệt TMD

#### EverLink™ connectors-3P



Dòng điện	Mã hàng	Đơn giá (VNĐ)
16	C11F3TM016L	4.994.000
25	C11F3TM025L	4.994.000
32	C11F3TM032L	4.994.000
40	C11F3TM040L	4.994.000
50	C11F3TM050L	4.994.000
63	C11F3TM063L	4.994.000
80	C11F3TM080L	5.131.500
100	C11F3TM100L	5.131.500
125	C12F3TM125L	6.633.000
160	C12F3TM160L	8.426.000

### Compact NSXm F (36KA @380/415Vac) với trip từ nhiệt TMD

#### EverLink™ connectors-4P

Dòng điện	Mã hàng	Đơn giá (VNĐ)
16	C11F6TM016L	6.809.000
25	C11 F6TM025L	6.809.000
32	C11 F6TM032L	6.809.000
40	C11 F6TM040L	6.809.000
50	C11 F6TM050L	6.809.000
63	C11F6TM063L	6.814.500
80	C11 F6TM080L	7.232.500
100	C11 F6TM100L	7.232.500
125	C12F6TM125L	9.751.500
160	C12F6TM160L	11.473.000

### Compact NSXm N (50KA @380/415Vac) với trip từ nhiệt TMD

#### EverLink™ connectors-3P



Dòng điện	Mã hàng	Đơn giá (VNĐ)
16	C11N3TM016L	5.709.000
25	C11N3TM025L	5.709.000
32	C11N3TM032L	5.709.000
40	C11 N3TM040L	5.709.000
50	C11 N3TM050L	5.709.000
63	C11 N3TM063L	5.709.000
80	C11N3TM080L	5.863.000
100	C11N3TM100L	5.863.000
125	C12N3TM125L	7.304.000
160	C12N3TM160L	9.273.000

### Compact NSXm N (50KA @380/415Vac) với trip từ nhiệt TMD

#### EverLink™ connectors-4P

Dòng điện	Mã hàng	Đơn giá (VNĐ)
16	C11N6TM016L	7.705.500
25	C11 N6TM025L	7.705.500
32	C11N6TM032L	7.705.500
40	C11N6TM040L	7.705.500
50	C11 N6TM050L	7.705.500
63	C11 N6TM063L	7.705.500
80	C11 N6TM080L	8.184.000
100	C11 N6TM100L	8.184.000
125	C12N6TM125L	10.741.500
160	C12N6TM160L	12.628.000

# GoPact™ Go Series MTS

## Manual Transfer Switch from 63 to 2000A - Bộ chuyển nguồn bằng tay từ 63 đến 2000A

Số cực: 4P

Điện áp hoạt động (Ue): 415V

Điện áp xung (Uimp): 12kV

Tiêu chuẩn: IEC60947-3 & IEC 60947-6-1

Các phụ kiện đi kèm: • tay nắm • tấm chắn pha

• mặt che đầu cực • tách nguồn

• liên kết ngõ ra • tiếp điểm phụ

Công tắc chuyển mạch có 3 vị trí

• Vị trí I: tại vị trí I (ON) nguồn cấp chính đến ngõ ra tải

• Vị trí O: tại vị trí O (OFF) ngõ ra cách ly với cả 2 nguồn chính và dự phòng

• Vị trí II: tại vị trí II (ON) nguồn cấp dự phòng đến ngõ ra tải

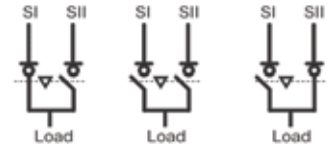

MTS GOPACT



Loại	Icw @1s IEC60947-3	Dòng điện le	Tay nắm xoay trực tiếp		Tay nắm xoay kéo dài	
			Mã hàng	Đơn giá (VNĐ)	Mã hàng	Đơn giá (VNĐ)
GoPact MTS 100	5kA	63 A	GM10D4N0634BDE	5.700.200	GM10D4N0634BEE	5.960.900
		100 A	GM10D4N1004BDE	6.300.800	GM10D4N1004BEE	6.562.600



Loại	Icw @1s IEC60947-3	Dòng điện le	Tay nắm xoay kéo dài	
			Mã hàng	Đơn giá (VNĐ)
GoPact MTS 200	8kA	125A	GM20D4N1254BEE	10.092.500
		160A	GM20D4N1604BEE	10.615.000
		200A	GM20D4N2004BEE	11.687.500
GoPact MTS 315	18kA	250 A	GM32D4N2504BEE	16.315.200
		315 A	GM32D4N3154BEE	17.961.900
GoPact MTS 630	22kA	400 A	GM63D4N4004BEE	23.557.600
		630 A	GM63D4N6304BEE	35.323.200
GoPact MTS 1000	35kA	630 A	GM1AD4N6304BEE	44.607.200
		800 A	GM1AD4N8004BEE	52.616.300
		1000 A	GM1AD4N10H4BEE	52.616.300
GoPact MTS 2000	50kA	1250 A	GM2AD4N12H4BEE	105.969.600
		1600 A	GM2AD4N16H4BEE	146.207.600
		2000 A	GM2AD4N20H4BEE	193.584.600



Life Is On

Schneider  
Electric



Thiết bị điều khiển  
và phân phối điện  
hạ thế dành cho  
công nghiệp



[se.com/vn/vi/](https://se.com/vn/vi/)



# CB BẢO VỆ ĐỘNG CƠ LOẠI TỪ VÀ TỪ NHIỆT - TESYS DECA

CB bảo vệ động cơ loại từ và nhiệt - GV2ME và GV2P



- Tích hợp rơ le nhiệt bảo vệ quá tải, ngắn mạch và bảo vệ mất pha
- Chỉ thị trạng thái ON-TRIP-OFF

CB bảo vệ động cơ loại từ GV2LE và GV2L



- Bảo vệ ngắn mạch
- Phải dùng phối hợp với rơ le nhiệt bảo vệ động cơ
- Chỉ thị trạng thái ON-TRIP-OFF

Kw 400/415V	Dải cài đặt dòng điện bảo vệ nhiệt (A)	Dòng điện bảo vệ từ (A)	Mã hàng	Đơn giá (VNĐ)
-	0.1...0.16	1.5	GV2ME01	1.606.000
0.06	0.16...0.25	2.4	GV2ME02	1.606.000
0.09	0.25...0.40	5	GV2ME03	1.606.000
0.12	0.40...0.63	8	GV2ME04	1.589.500
0.18	0.40...0.63	8	GV2ME04	1.589.500
0.25	0.63...1	13	GV2ME05	1.650.000
0.37	1...1.6	22.5	GV2ME06	1.727.000
0.55	1...1.6	22.5	GV2ME06	1.727.000
0.75	1.6...2.5	33.5	GV2ME07	1.727.000
1.1	2.5...4	51	GV2ME08	1.727.000
1.5	2.5...4	51	GV2ME08	1.727.000
2.2	4...6.3	78	GV2ME10	1.727.000
3	6...10	138	GV2ME14	1.820.500
4	6...10	138	GV2ME14	1.820.500
5.5	9...14	170	GV2ME16	1.870.000
7.5	13...18	223	GV2ME20	1.870.000
9	17...23	327	GV2ME21	1.870.000
11	20...25	327	GV2ME22	1.870.000
15	24...32	416	GV2ME32	1.870.000

Kw	Dải cài đặt dòng điện bảo vệ nhiệt (A)	Dòng điện bảo vệ từ (A)	Mã hàng	Đơn giá (VNĐ)
-	0.1...0.16	1.5	GV2P01	1.903.000
0.06	0.16...0.25	2.4	GV2P02	1.974.500
0.09	0.25...0.40	5	GV2P03	1.974.500
0.12	0.40...0.63	8	GV2P04	1.974.500
0.18	0.40...0.63	8	GV2P04	1.974.500
0.25	0.63...1	13	GV2P05	2.051.500
0.37	1...1.6	22.5	GV2P06	2.117.500
0.55	1...1.6	22.5	GV2P06	2.117.500
0.75	1.6...2.5	33.5	GV2P07	2.117.500
1.1;1.5	2.5...4	51	GV2P08	2.117.500
-	-	-	-	-
2.2	4...6.3	78	GV2P10	2.117.500
3;4	6...10	138	GV2P14	2.315.500
-	-	-	-	-
5.5	9...14	170	GV2P16	2.447.500
7.5	13...18	223	GV2P20	2.469.500
9	17...23	327	GV2P21	2.469.500
11	20...25	327	GV2P22	2.469.500
15	24...32	416	GV2P32	2.469.500

Kw 400/415V	Dòng điện bảo vệ từ (A)	Dòng điện bảo vệ từ (A)	Mã hàng	Đơn giá (VNĐ)
-	-	-	-	-
-	-	-	-	-
-	-	-	-	-
0.12	0.63	8	GV2LE04	1.446.500
0.18	0.63	8	GV2LE04	1.446.500
0.25	1	13	GV2LE05	1.501.500
0.37	1	13	GV2LE05	1.501.500
0.55	1.6	22.5	GV2LE06	1.567.500
0.75	2.5	33.5	GV2LE07	1.628.000
1.1	4	51	GV2LE08	1.628.000
1.5	4	51	GV2LE08	1.628.000
2.2	6.3	78	GV2LE10	1.628.000
3	10	138	GV2LE14	1.776.500
4	10	138	GV2LE14	1.776.500
5.5	14	170	GV2LE16	1.881.000
7.5	18	223	GV2LE20	1.881.000
9	25	327	GV2LE22	2.040.500
11	25	327	GV2LE22	2.040.500
15	32	416	GV2LE32	2.018.500

Kw	Dòng điện bảo vệ từ (A)	Dòng điện bảo vệ từ (A)	Mã hàng	Đơn giá (VNĐ)
-	-	-	-	-
-	-	-	-	-
-	-	-	-	-
0.12	0.63	8	GV2L04	1.875.500
0.18	0.63	8	GV2L04	1.875.500
0.25	1	13	GV2L05	1.881.000
0.37	1	13	GV2L05	1.881.000
0.55	1.6	22.5	GV2L06	2.029.500
0.75	2.5	33.5	GV2L07	1.952.500
1.1	4	51	GV2L08	2.029.500
1.5	4	51	GV2L08	2.029.500
2.2	6.3	78	GV2L10	2.029.500
3	10	138	GV2L14	2.222.000
4	10	138	GV2L14	2.222.000
5.5	14	170	GV2L16	2.348.500
7.5	18	223	GV2L20	2.348.500
9	25	327	GV2L22	2.546.500
11	25	327	GV2L22	2.546.500
15	32	416	GV2L32	2.618.000

# KHỞI ĐỘNG TỪ TESYS DECA 9-150A

- Dùng điều khiển động cơ lên đến 75kW, loại AC1, AC3
- Điện áp điều khiển cho cuộn dây: AC, DC, LC
- Tích hợp 2 tiếp điểm phụ , 1NO, 1NC
- Độ bền cơ khí và độ bền điện cao



Kw 380V 400V    Dòng định mức AC-3    Tiếp điểm phụ    Mã hàng

Kw 380V 400V    Dòng định mức AC-3    Tiếp điểm phụ    Mã hàng

## Khởi động từ với cuộn dây điều khiển loại AC

## Khởi động từ với cuộn dây điều khiển loại DC

		N/O	N/C		
4	9	1	1	LC1D09M7	671.000
5.5	12	1	1	LC1D12M7	808.500
7.5	18	1	1	LC1D18M7	1.078.000
11	25	1	1	LC1D25M7	1.512.500
15	32	1	1	LC1D32M7	1.881.000
18.5	38	1	1	LC1D38M7	2.156.000
18.5	40	1	1	LC1D40AM7	3.432.000
22	50	1	1	LC1D50AM7	4.026.000
30	65	1	1	LC1D65AM7	4.977.500
37	66	1	1	LC1D80AM7	6.226.000
45	95	1	1	LC1D95M7	7.744.000
55	115	1	1	LC1D115M7	10.417.000
75	150	1	1	LC1D150M7	13.277.000

4	9	1	1	LC1D09BD	1.133.000
5.5	12	1	1	LC1D12BD	1.369.500
7.5	18	1	1	LC1D18BD	1.831.500
11	25	1	1	LC1D25BD	1.881.000
15	32	1	1	LC1D32BD	3.195.500
18.5	38	1	1	(*)LC1D38BNE	6.149.000
18.5	40	1	1	(*)LC1D40ABNE	7.793.500
22	50	1	1	(*)LC1D50ABNE	10.268.500
30	65	1	1	(*)LC1D65ABNE	10.340.000
-	-	-	-	-	-
45	95	1	1	LC1D95BD	12.809.500
55	115	1	1	LC1D115BD	17.385.500
75	150	1	1	LC1D150BD	21.961.500

(\*) Mã điện áp cuộn hút cho Green Contactor

AC/DC or 24V DC supply

Volts	24(DC only)	24-60	48-130	100-250
-------	-------------	-------	--------	---------

LC1D09...D38,

LC1D40A...D80A

U 0.85... 1.1 Uc		BNE	EHE	KUE
------------------	--	-----	-----	-----

U 0.8... 1.2 Uc	BNE			
-----------------	-----	--	--	--

LC1D40A...D80A

U 0.8... 1.2 Uc	BNE			
-----------------	-----	--	--	--

Điện áp điều khiển tiêu biểu

~ Xoay chiều AC

Điện áp	24	42	48	110	115	220	230	240	380	400	415	440	500
---------	----	----	----	-----	-----	-----	-----	-----	-----	-----	-----	-----	-----

Khởi động từ LC1-D09...D150 (Cuộn dây với thiết bị triệt tiêu tích hợp được trang bị theo tiêu chuẩn)

50/60 Hz	B7	D7	E7	F7	-	M7	P7	U7	Q7	-	N7	R7	-
----------	----	----	----	----	---	----	----	----	----	---	----	----	---

Khởi động từ LC1-D80...D115

50 Hz	B5	D5	E5	F5	FE5	M5	P5	U5	Q5	V5	N5	R5	S5
-------	----	----	----	----	-----	----	----	----	----	----	----	----	----

60 Hz	B6	-	E6	F6	-	M6	-	U6	Q6	-	-	R6	-
-------	----	---	----	----	---	----	---	----	----	---	---	----	---

≡ 1 chiều AC

Điện áp	12	24	36	48	110	220
---------	----	----	----	----	-----	-----

Khởi động từ LC1-D09...D65 (Cuộn dây với thiết bị triệt tiêu tích hợp được trang bị theo tiêu chuẩn)

U 0.75...1.25Uc	BD	-	ED	-	FD	MD
-----------------	----	---	----	---	----	----

Khởi động từ LC1-D80...D95

U 0.85...1.1Uc	BD				FD	MD
----------------	----	--	--	--	----	----

U 0.75...1.2 Uc	JW	BW	CW	EW	SW	FW	MW	-
-----------------	----	----	----	----	----	----	----	---

Khởi động từ LC1-D115 và D150 (Cuộn dây với thiết bị triệt tiêu tích hợp được trang bị theo tiêu chuẩn)

U 0.75...1.2 Uc	-	BD	-	-	SD	FD	MD
-----------------	---	----	---	---	----	----	----



# RƠ LE NHIỆT TESYS DECA



Class 10 (1) với liên kết Everlink, đầu kết nối bắt vít BTR

- Tương thích cho lắp đặt với khởi động từ Tesys D
- Dùng cho bảo vệ động cơ và bảo vệ mất pha
- Reset tự động hoặc bằng tay, chỉ thị TRIP

Dải cài đặt của rơ le	Sử dụng với contactor LC1D	Mã hàng	Đơn giá (VNĐ)
<b>Class 10A (1) với đầu kết nối bắt vít</b>			
0.10...0.16	D09...D38	LRD01	693.000
0.16...0.25	D09...D38	LRD02	693.000
0.25...0.40	D09...D38	LRD03	693.000
0.40...0.63	D09...D38	LRD04	693.000
0.63...1	D09...D38	LRD05	693.000
1...1.6	D09...D38	LRD06	693.000
1.6...2.5	D09...D38	LRD07	693.000
2.5...4	D09...D38	LRD08	693.000
4...6	D09...D38	LRD10	693.000
5.5...8	D09...D38	LRD12	693.000
7...10	D09...D38	LRD14	693.000
9...13	D12...D38	LRD16	693.000
12...18	D18...D38	LRD21	759.000
16...24	D25...D38	LRD22	797.500
23...32	D25...D38	LRD32	1.034.000
30...38	D32 and D38	LRD35	1.045.000

Dải cài đặt của rơ le	Sử dụng với contactor LC1D	Mã hàng	Đơn giá (VNĐ)
<b>Class 10 A(1) với liên kết Everlink, đầu kết nối bắt vít BTR</b>			
9...13	D40A...D65A	LRD313	2.398.000
12...18	D40A...D65A	LRD318	2.475.000
17...25	D40A...D65A	LRD325	2.557.500
23...32	D40A...D65A	LRD332	2.810.500
30...40	D40A...D65A	LRD340	2.717.000
37...50	D40A...D65A	LRD350	3.146.000
48...65	D50A và D65A	LRD365	3.278.000
<b>Class 10 A(1) với đầu kết nối bắt vít</b>			
62...80	D80 và D95	LRD380	4.251.500
80...104	D80 và D95	LRD3365	4.636.500
80...104	D115 và D150	LRD4365	5.813.500
95...120	D115 và D150	LRD4367	6.391.000
110...140	D150	LRD4369	6.572.500

(1) Tiêu chuẩn IEC 947-4-1 chỉ định thời gian trip khi dòng điện đi qua rơ le bằng 7.2 lần dòng điện cài đặt IR Class 10A : từ 2 đến 10 giây.

# KHỞ ĐỘNG TỬ EASY TESYS

## Khởi động tử Easy TeSys



LC1E65

LC1E120

LC1E300

- Dòng điện định mức từ 6 đến 630A, AC3
- Điện áp điều khiển: AC

## Rơ le nhiệt Easy TeSys



LRE00

LRE300

LRE480

- Tương thích cho lắp đặt với khởi động tử Easy TeSys
- Dùng cho bảo vệ động cơ

KW  
380V 400VDòng định Tiếp điểm  
mức AC-3 phụ

Mã hàng

Đơn giá  
(VNĐ)

### Khởi động tử có cấu đầu nối bằng ốc vít

KW 380V 400V	Dòng định mức	Tiếp điểm		Mã hàng	Đơn giá (VNĐ)
		AC-3	phụ		
		N/O	N/C		
2.2	6	1	0	LC1E0610M5	385.000
2.2	6	0	1	LC1E0601M5	385.000
4	9	1	0	LC1E0910M5	407.000
4	9	0	1	LC1E0901M5	407.000
5.5	12	1	0	LC1E1210M5	440.000
5.5	12	0	1	LC1E1201M5	440.000
7.5	18	1	0	LC1E1810M5	638.000
7.5	18	0	1	LC1E1801M5	638.000
11	25	1	0	LC1E2510M5	775.500
11	25	0	1	LC1E2501M5	775.500
15	32	1	0	LC1E3210M5	1.171.500
15	32	0	1	LC1E3201M5	1.171.500
18.5	38	1	0	LC1E3810M5	1.375.000
18.5	38	0	1	LC1E3801M5	1.375.000
18.5	40	1	1	LC1E40M5	1.672.000
22	50	1	1	LC1E50M5	1.738.000
30	65	1	1	LC1E65M5	1.826.000
37	80	1	1	LC1E80M5	2.706.000
45	95	1	1	LC1E95M5	3.157.000
55	120	1	1	LC1E120M5	4.158.000
75	160	1	1	LC1E160M5	7.007.000

### Khởi động tử đầu nối bằng thanh đồng

90	200	0	0	LC1E200M5	8.910.000
132	250	0	0	LC1E250M5	11.110.000
160	300	0	0	LC1E300M5	16.280.000
200	400	0	0	LC1E400M7	21.890.000
250	500	0	0	LC1E500M7	43.131.000
335	630	0	0	LC1E630M7	57.986.500

### Coil voltage code

		24	48	110	220	230	240	380	415	440
LC1E06-300	50 Hz	B5	E5	F5	M5	-	U5	Q5	N5	R5
LC1E06-95	50/60Hz	B7	E7	F7	M7	P7	-	Q7	-	-
LC1E06-630	50/60Hz	-	E7	F7	M7	-	U7	Q7	N7	R7

\* Giá trên áp dụng cho các mã hàng có điện áp điều khiển \*5 của dòng LC1E06-95

\* Vui lòng liên hệ Schneider Electric để biết giá

Dải cài đặt  
của rơ leSử dụng với  
contactor LC1E

Mã hàng

Đơn giá  
(VNĐ)

### Rơ le nhiệt hợp bộ với khởi động tử có cấu đầu nối bằng ốc vít

0.10...0.16	E06...E38	LRE01	429.000
0.16...0.25	E06...E38	LRE02	423.500
0.25...0.40	E06...E38	LRE03	423.500
0.40...0.63	E06...E38	LRE04	423.500
0.63...1	E06...E38	LRE05	423.500
1...1.6	E06...E38	LRE06	423.500
1.6...2.5	E06...E38	LRE07	423.500
2.5...4	E06...E38	LRE08	423.500
4...6	E06...E38	LRE10	423.500
5.5...8	E09...E38	LRE12	423.500
7...10	E09...E38	LRE14	434.500
9...13	E12...E38	LRE16	429.000
12...18	E18...E38	LRE21	429.000
16...24	E25...E38	LRE22	451.000
23...32	E25...E38	LRE32	489.500
30...38	E38	LRE35	533.500
17...25	E40...E95	LRE322	1.116.500
23...32	E40...E95	LRE353	1.127.500
30...40	E40...E95	LRE355	1.122.000
37...50	E50...E95	LRE357	1.105.500
48...65	E65...E95	LRE359	1.127.500
55...70	E80...E95	LRE361	2.480.500
63...80	E80...E95	LRE363	2.458.500
80...104	E95	LRE365	2.502.500

### Rơ le nhiệt hợp bộ với khởi động tử đầu nối bằng thanh đồng

51...81	E120...E160	LRE480	3.740.000
62...99	E120...E160	LRE481	3.932.500
84...135	E120...E160	LRE482	4.163.500
124...198	E200	LRE483	4.235.000
146...234	E250...E400	LRE484	4.235.000
174...279	E250...E400	LRE485	5.588.000
208...333	E250...E400	LRE486	5.588.000
259...414	E300...E400	LRE487	5.874.000
321...513	E500	LRE488	8.981.500
394...630	E630	LRE489	9.157.500

# CB BẢO VỆ ĐỘNG CƠ LOẠI TỪ NHIỆT VÀ PHỤ KIỆN EASY TESYS

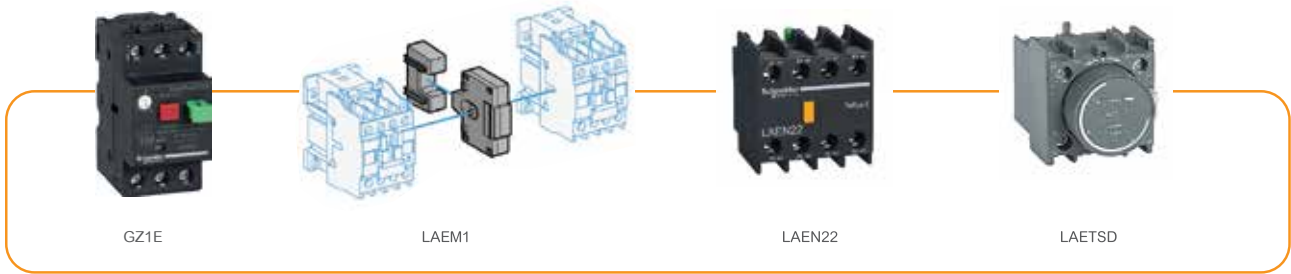

GZ1E

LAEM1

LAEN22

LAETSD



GZ1E

## CB bảo vệ động cơ loại từ nhiệt GZ

Kw 400/415V	Dải cài đặt dòng điện bảo vệ nhiệt (A)	Dòng điện bảo vệ từ (A)	Mã hàng	Đơn giá (VNĐ)
-	0.1...0.16	1.5	GZ1E01	1.072.500
-	0.16...0.25	2.4	GZ1E02	1.072.500
-	0.25 ...0.40	5	GZ1E03	1.111.000
-	0.40 ...0.63	8	GZ1E04	1.111.000
-	0.63...1	13	GZ1E05	1.182.500
0.37	1... 1.6	22.5	GZ1E06	1.182.500
0.75	1.6...2.5	33.5	GZ1E07	1.182.500
1.5	2.5...4	51	GZ1E08	1.182.500
2.2	4...6.3	78	GZ1E10	1.182.500
4	6 ... 10	138	GZ1E14	1.276.000
5.5	9 ... 14	170	GZ1E16	1.435.500
7.5	13 ... 18	223	GZ1E20	1.435.500
9	17 ... 23	327	GZ1E21	1.435.500
11	20 ... 25	327	GZ1E22	1.435.500
15	24 ... 32	416	GZ1E32	1.435.500

### Khóa liên động cơ khí

#### Liên động cơ khí

Khóa liên động cơ khí	Mã hàng	Đơn giá (VNĐ)
LC1E06...E12	LAEM1	159.500
LC1E18 / E25	LAEM1	159.500
LC1E32 / E38	LAEM1	159.500
LC1E40...E65	LAEM1	159.500
LC1E80 / E95	LAEM4	264.000
LC1E120 / E160	LAEM5	979.000
LC1E200 / E250	LAEM6	1.408.000
LC1E300	LAEM7	1.886.500
LC1E400	LAEM7	1.886.500
LC1E500	LAEM7	1.886.500

### Tiếp điểm phụ

#### Khởi tiếp điểm phụ gắn ở mặt trước

Tiếp điểm phụ	Mã hàng	Đơn giá (VNĐ)
1 NO / 1 NC	LAEN11	110.000
2 NO	LAEN20	110.000
2 NC	LAEN02	110.000
2NO / 2 NC	LAEN22	198.000

### Tiếp điểm phụ

Tiếp điểm phụ	Rơ le thời gian loại	Khoảng cài đặt	Mã hàng	Đơn giá (VNĐ)
1 NO / 1 NC	On-delay	1...30s	LAETSD	1.331.000

# NÚT NHẤN - ĐÈN BÁO - CÔNG TẮC XOAY HỌ XB7

XB7

• Dây sản phẩm kinh tế, màu sắc đa dạng

• Cấp bảo vệ: IP54

• Tuổi thọ cao

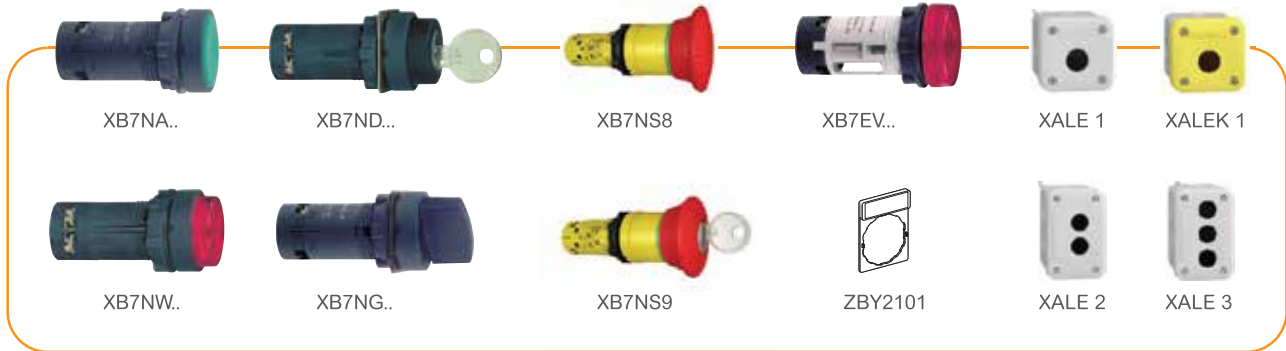

Màu	Tiếp điểm	Mã hàng	Đơn giá (VNĐ)
<b>Nút nhấn nhả Ø 22mm</b>			
●	N/O	XB7NA21	176.000
●	N/O	XB7NA31	176.000
●	N/C	XB7NA42	176.000
●	N/O	XB7NA81	176.000

Màu	Tiếp điểm	Mã hàng	Đơn giá (VNĐ)
<b>Nút nhấn nhả Ø 22mm</b>			
●	N/O + N/C	XB7NA25	264.000
●	N/O + N/C	XB7NA35	264.000
●	N/O + N/C	XB7NA45	264.000

<b>Nút nhấn có đèn LED điện áp 24Vdc</b>			
●	N/O	XB7NW33B1	451.000
●	N/O	XB7NW34B1	451.000
●	N/C	XB7NW34B2	451.000
●	N/O	XB7NW38B1	451.000

<b>Nút nhấn có đèn LED điện áp 230Vac</b>			
●	N/O	XB7NW33M1	451.000
●	N/O	XB7NW34M1	451.000
●	N/C	XB7NW34M2	451.000

<b>Công tắc xoay 2 vị trí</b>			
☑	N/O	XB7ND21	220.000
☑	N/O + N/C	XB7ND25	297.000

<b>Công tắc xoay 3 vị trí</b>			
☑	2 N/O	XB7ND33	297.000

<b>Công tắc xoay có khóa 2 vị trí</b>			
☑	N/O	XB7NG21	352.000

<b>Công tắc xoay có khóa 3 vị trí</b>			
☑	2 N/O	XB7NG33	418.000

<b>Nút dừng khẩn cấp Ø40 xoay để mở</b>			
●	N/C	XB7NS8442	440.000
●	N/O + N/C	XB7NS8445	610.500

<b>Nút dừng khẩn cấp Ø40 mở bằng chìa khóa</b>			
●	2 N/C	XB7NS9444	660.000
●	N/O + N/C	XB7NS9445	660.000

<b>Đèn LED điện áp 24Vdc</b>			
●		XB7EV03BP	137.500
●		XB7EV04BP	137.500
●		XB7EV05BP	137.500
●		XB7EV06BP	137.500

<b>Đèn LED điện áp 230Vac</b>			
●		XB7EV03MP	137.500
●		XB7EV04MP	137.500
●		XB7EV05MP	137.500
●		XB7EV06MP	137.500

<b>Phụ Kiện</b>			
		ZBY2101	77.000



<b>Hộp</b>			
	Mặt xám 1 lỗ	XALE1	297.000
	Mặt xám 2 lỗ	XALE2	308.000
	Mặt xám 3 lỗ	XALE3	319.000

Tất cả mã hàng trên đều được bán theo hộp số lượng 10 cái

# NÚT NHẤN - ĐÈN BÁO - CÔNG TẮC XOAY HỘ XA2

EASY HARMONY XA2

## Đèn báo Ø22

Màu	Mã hàng	Số lượng tối thiểu	Đơn giá (VNĐ)	Mã hàng		Số lượng tối thiểu	Đơn giá (VNĐ)			
				24V AC/DC	110V AC					
 XA2EVxx3LC	Điện áp									
	○	XA2EVB1LC	10	66.000	XA2EVF1LC	10	79.200			
	●	XA2EVB3LC	10	66.000	XA2EVF3LC	10	79.200			
	●	XA2EVB4LC	10	66.000	XA2EVF4LC	10	79.200			
	●	XA2EVB5LC	10	66.000	XA2EVF5LC	10	79.200			
	●	XA2EVB6LC	10	66.000	XA2EVF6LC	10	79.200			
	●	XA2EVB8LC	10	66.000	XA2EVF8LC	10	79.200			
	Điện áp									
 XA2EVxx5LC	○	XA2EVM1LC	10	66.000	XA2EVMD1LC	10	79.200	XA2EVQ1LC	10	82.500
	●	XA2EVM3LC	10	66.000	XA2EVMD3LC	10	79.200	XA2EVQ3LC	10	82.500
	●	XA2EVM4LC	10	66.000	XA2EVMD4LC	10	79.200	XA2EVQ4LC	10	82.500
	●	XA2EVM5LC	10	66.000	XA2EVMD5LC	10	79.200	XA2EVQ5LC	10	82.500
	●	XA2EVM6LC	10	66.000	XA2EVMD6LC	10	79.200	XA2EVQ6LC	10	82.500
	●	XA2EVM8LC	10	66.000	XA2EVMD8LC	10	79.200	XA2EVQ8LC	10	82.500
	Điện áp									
	 XA2EVxx8LC	○	XA2EVM1LC	10	66.000	XA2EVMD1LC	10	79.200	XA2EVQ1LC	10
●		XA2EVM3LC	10	66.000	XA2EVMD3LC	10	79.200	XA2EVQ3LC	10	82.500
●		XA2EVM4LC	10	66.000	XA2EVMD4LC	10	79.200	XA2EVQ4LC	10	82.500
●		XA2EVM5LC	10	66.000	XA2EVMD5LC	10	79.200	XA2EVQ5LC	10	82.500
●		XA2EVM6LC	10	66.000	XA2EVMD6LC	10	79.200	XA2EVQ6LC	10	82.500
●		XA2EVM8LC	10	66.000	XA2EVMD8LC	10	79.200	XA2EVQ8LC	10	82.500
Điện áp										

## Nút nhấn nhả Ø22

Màu	Tiếp điểm	Mã hàng	Số lượng tối thiểu	Đơn giá (VNĐ)	Màu	Tiếp điểm	Mã hàng	Số lượng tối thiểu	Đơn giá (VNĐ)		
										Không có ký hiệu	Có ký hiệu
 XA2EA31	○	N/O	XA2EA11	10	77.000	 XA2EA4342	○	N/O	XA2EA3311	10	88.000
	●	N/O	XA2EA21	10	77.000		●	N/O	XA2EA3351	10	88.000
	●	N/O	XA2EA31	10	77.000		○	N/O	XA2EA3341	10	88.000
	●	N/O	XA2EA51	10	77.000		●	N/C	XA2EA4322	10	88.000
	●	N/O	XA2EA61	10	77.000		●	N/C	XA2EA4342	10	88.000
	●	N/C	XA2EA42	10	77.000						

## Nút nhấn nhả đầu nấm Ø22

Đường kính (mm)	Màu	Tiếp điểm	Mã hàng	Số lượng tối thiểu	Đơn giá (VNĐ)
Ø40	●	N/O	XA2EC31	10	93.500
Ø40	●	N/O	XA2EC42	10	93.500
Ø40	●	N/C	XA2EC21	10	93.500

## Nút nhấn giữ Ø22

Màu	Tiếp điểm	Mã hàng	Số lượng tối thiểu	Đơn giá (VNĐ)
●	N/O	XA2EH021	10	121.000
●	N/O	XA2EH031	10	121.000
●	N/C	XA2EH042	10	121.000
●	N/O	XA2EH051	10	121.000



# NÚT NHẤN - ĐÈN BÁO - CÔNG TẮC XOAY HỘ XA2

## Công tắc xoay có khóa Ø22

Số vị trí	Tiếp điểm	Mã hàng	Số lượng tối thiểu	Đơn giá (VNĐ)
<b>Tay nắm ngắn</b>				
2 vị trí	N/O	XA2EG21	10	225.500
2 vị trí	2N/O	XA2EG43	10	264.000
2 vị trí tự nhà	2N/O	XA2EG63	10	297.000
3 vị trí	2N/O	XA2EG73	10	297.000
3 vị trí	2N/O	XA2EG33	10	264.000
3 vị trí	2N/O	XA2EG03	10	264.000

## Nút dừng khẩn cấp Ø22

Đường kính (mm)	Cách tác động	Tiếp điểm	Mã hàng	Số lượng tối thiểu	Đơn giá (VNĐ)
Ø40 - red	Nhấn-kéo nhà	N/C	XA2ET42	10	231.000
Ø30 - red	Xoay nhà	N/C	XA2ES442	10	115.500
Ø40 - red	Xoay nhà	N/C	XA2ES542	10	94.600
Ø60 - red	Xoay nhà	N/C	XA2ES642	10	132.000

## Công tắc xoay Ø22

Số vị trí	Tiếp điểm	Mã hàng	Số lượng tối thiểu	Đơn giá (VNĐ)	Số vị trí	Tiếp điểm	Mã hàng	Số lượng tối thiểu	Đơn giá (VNĐ)
<b>Tay nắm ngắn</b>					<b>Tay nắm dài</b>				
2 vị trí - tự giữ	N/O	XA2ED21	10	88.000	2 vị trí - tự giữ	N/O	XA2EJ21	10	95.700
2 vị trí - tự giữ	N/O+N/C	XA2ED25	10	110.000	2 vị trí - tự giữ	N/O+N/C	XA2EJ25	10	126.500
3 vị trí - tự giữ	2N/O	XA2ED33	10	110.000	3 vị trí - tự giữ	2N/O	XA2EJ33	10	126.500
3 vị trí - tự nhà	2N/O	XA2ED53	10	110.000	3 vị trí - tự nhà	2N/O	XA2EJ53	10	143.000
2 vị trí - tự nhà	N/O	XA2ED41	10	107.250					

## Phụ kiện

Tiếp điểm	Mã hàng	Số lượng tối thiểu	Đơn giá (VNĐ)
Dùng cho nút nhấn và công tắc hộ XA2			
<b>Tiếp điểm phụ</b>			
N/O	ZA2EE101	10	27.500
N/C	ZA2EE102	10	27.500

## Nút nhấn có đèn báo Ø22

Màu	Mã hàng	Tiếp điểm	Số lượng tối thiểu	Đơn giá (VNĐ)	Mã hàng	Tiếp điểm	Số lượng tối thiểu	Đơn giá (VNĐ)
<b>Điện áp</b>		<b>24V AC/DC</b>			<b>220V AC</b>			
○	XA2EW31B1	N/O	10	176.000	XA2EW31M1	N/O	10	176.000
●	XA2EW33B1	N/O	10	176.000	XA2EW33M1	N/O	10	176.000
●	XA2EW34B1	N/O	10	176.000	XA2EW34M1	N/O	10	176.000
●	XA2EW35B1	N/O	10	176.000	XA2EW35M1	N/O	10	176.000
●	XA2EW36B1	N/O	10	176.000	XA2EW36M1	N/O	10	176.000

# RƠ LE TRUNG GIAN 2-4 C/O, 5-3A loại RXM●●LB



- Tần số đóng ngắt tối đa: 1200 lần/ giờ
- Tuổi thọ cơ khí 10 triệu lần
- Đáp ứng theo tiêu chuẩn: IEC/ EN60068-2-6, IEC/ EN60529, IEC/ EN60068-2-27

## Rơ le không đèn chỉ thị - 3A

Điện áp	Tiếp điểm	Mã hàng	Đơn giá (VNĐ)
12Vdc	4 C/O	RXM4LB1JD	154.000
24Vdc	4 C/O	RXM4LB1BD	154.000
24Vac	4 C/O	RXM4LB1B7	154.000
-	-	-	-
230Vac	4 C/O	RXM4LB1P7	154.000

## Rơ le không đèn chỉ thị - 5A

Điện áp	Tiếp điểm	Mã hàng	Đơn giá (VNĐ)
12Vdc	2 C/O	RXM2LB1JD	132.000
24Vdc	2 C/O	RXM2LB1BD	132.000
24Vac	2 C/O	RXM2LB1B7	132.000
120Vac	2 C/O	RXM2LB1F7	132.000
230Vac	2 C/O	RXM2LB1P7	132.000

## Rơ le có đèn chỉ thị - 3A

Điện áp	Tiếp điểm	Mã hàng	Đơn giá (VNĐ)
12Vdc	4 C/O	RXM4LB2JD	165.000
24Vdc	4 C/O	RXM4LB2BD	165.000
48Vdc	4 C/O	RXM4LB2ED	165.000
110Vdc	4 C/O	RXM4LB2FD	165.000
24Vac	4 C/O	RXM4LB2B7	165.000
120Vac	4 C/O	RXM4LB2F7	165.000
230Vac	4 C/O	RXM4LB2P7	165.000

## Rơ le có đèn chỉ thị - 5A

Điện áp	Tiếp điểm	Mã hàng	Đơn giá (VNĐ)
12Vdc	2 C/O	RXM2LB2JD	143.000
24Vdc	2 C/O	RXM2LB2BD	143.000
48Vdc	2 C/O	RXM2LB2ED	143.000
110Vdc	2 C/O	RXM2LB2FD	143.000
24Vac	2 C/O	RXM2LB2B7	143.000
120Vac	2 C/O	RXM2LB2F7	143.000
230Vac	2 C/O	RXM2LB2P7	143.000

## Đế cắm rơ le

Tiếp điểm	Mã hàng	Đơn giá (VNĐ)
2 C/O	RXZE1M2C	60.500
4 C/O	RXZE1M4C	81.400

Tất cả mã hàng trên đều được bán theo hộp số lượng 10 cái

# BỘ NGUỒN 24V DC - ABL2K

- Thiết kế giải nhiệt tối ưu
- Điện áp vào 100...240V AC, 1 pha
- Điện áp ngõ ra 24V DC
- Công suất từ 35 đến 350W
- Điện áp ngõ ra có thể chỉnh định +/- 15%
- Đèn LED báo nguồn
- Chứng chỉ CE/KC/EAC



## Bộ nguồn ABL2K

Điện áp ngõ vào (1 pha 47~63Hz)	Điện áp ngõ ra	Công suất	Dòng định mức	Tự động reset lỗi	Chuyển đổi điện áp	Mã hàng	Đơn giá (VNĐ)
100...240 VAC	24 VDC	35W	1.5A	Có	Tự động	ABL2REM24015K	557.700
	24 VDC	50W	2.2A	Có	Tự động	ABL2REM24020K	598.400
100...120 VAC 200...240 VAC	24 VDC	100W	4.5A	Có	Bằng tay	ABL2REM24045K	806.300
	24 VDC	150W	6.5A	Có	Bằng tay	ABL2REM24065K	1.141.800
	24 VDC	200W	8.3A	Có	Bằng tay	ABL2REM24085K	1.446.500
	24 VDC	250W	10.5A	Có	Bằng tay	ABL2REM24100K	1.585.100
	24 VDC	350W	14.6A	Có	Bằng tay	ABL2REM24150K	1.780.900

## Phụ kiện



ABL2K01



ABL2K02



ABL2K03A

Mô tả	Dùng với bộ nguồn	Mã hàng	Đơn giá (VNĐ)
Gá gắn 4 góc	ABL2REM24085K	ABL2K01	19.800
	ABL2REM24100K		
	ABL2REM24150K		
Giá đỡ gắn DIN rail 35mm	Tất cả bộ nguồn	ABL2K02	42.900
Giá đỡ chữ L nhỏ	ABL2REM24015K	ABL2K03A	161.700
	ABL2REM24020K		
	ABL2REM24045K ABL2REM24065K		

# ĐỒNG HỒ & TỤ BÙ

## ƯU ĐIỂM BỘ ĐIỀU KHIỂN TỤ BÙ



- Đo sóng hài bậc 3 đến bậc 19
- Đo giá trị kvar thực tế của từng bước tụ bù
- Truyền thông Modbus RS485
- Cảnh báo các bất thường xảy ra ở tủ bù

## Bộ điều khiển tụ bù

Mã hàng	Số bước	Truyền thông	Đơn giá (VNĐ)
51207	6	-	14.243.900
51213	12	-	19.684.500
VPL06N	6	Modbus	23.265.000
VPL12N	12	Modbus	24.579.500

## Tụ bù

Mã hàng	Điện áp (V)	Công suất (kvar)	Đơn giá (VNĐ)
BLRCS100A120B44	440V	10	3.927.000
BLRCS150A180B44	440V	15	4.532.000
BLRCS200A240B44	440V	20	5.489.000
BLRCS250A300B44	440V	25	5.912.500
BLRCS303A364B44	440V	30	7.150.000
BLRCH400A480B44	440V	40	11.115.500
BLRCH500A000B44	440V	50	13.458.500

## Cuộn kháng

Mã hàng	Loại	Công suất (kvar)	Đơn giá (VNĐ)
LVR07500A40T	400V 7%	50	22.693.000

## ƯU ĐIỂM ĐỒNG HỒ KỸ THUẬT SỐ PM2000



- Phân tích sóng hài đến bậc thứ 31
- Truyền thông modbus
- Đồng hồ thời gian có pin dự phòng
- Bộ nhớ lưu trữ dữ liệu
- Module mở rộng DI/DO, AI/AO

## Đồng hồ kỹ thuật số PM2000

Mã hàng	Thông số đo	Cấp chính xác	Phân tích sóng hài	Truyền thông	Đơn giá (VNĐ)
METSEPM2110	VAFPE THD	1%	-	-	7.458.000
METSEPM2120	VAFPE THD	1%	15	Modbus	8.382.000
METSEPM2130	VAFPE THD	0.5%	31	Modbus	10.543.500
METSEPM2210	VAFPE THD	1%	-	-	9.179.500
METSEPM2220	VAFPE THD	1%	15	Modbus	11.022.000
METSEPM2230	VAFPE THD	0.5%	31	Modbus	12.738.000

## Đồng hồ nhiều biểu giá PM5000

Mã hàng	Số biểu giá	Cấp chính xác	Phân tích sóng hài	Truyền thông	Đơn giá (VNĐ)
METSEPM5310	4	0.5%	31	Modbus RS485	17.880.500
METSEPM5320	4	0.5%	31	Modbus TCP/IP	21.477.500
METSEPM5330	4	0.5%	31	Modbus RS485	20.427.000
METSEPM5340	4	0.5%	31	Modbus TCP/IP	22.896.500
METSEPM5560	8	0.2%	63	RS485 & TCP/IP	35.524.500
METSEPM5350	-	0.5%	-	RS485	14.613.500

## Đồng hồ tích hợp sẵn biến dòng iEM3000

Mã hàng	Tích hợp biến dòng	Thông số đo	Kích thước	Truyền thông	Đơn giá (VNĐ)
A9MEM3100	63A	kWh	5x18mm	-	8.343.500
A9MEM3150	63A	kWh, U, I, P, F	5x18mm	Modbus	9.234.500
A9MEM3165	63A	kWh, U, I, P, F	5x18mm	Bacnet	10.895.500
A9MEM3350	125A	kWh U, I, P, F	5x18mm	Modbus	11.698.500

## Đồng hồ kỹ thuật số PM100

Mã hàng	Cấp chính xác	Truyền thông	Đơn giá (VNĐ)
METSEPM1125HCL10RS	1%	Modbus RS485	3.240.000
METSEPM1225HCL1	1%	Modbus RS485	3.635.000

## Đồng hồ đo VAF PF% Unbalance

Mã hàng	Cấp chính xác	Truyền thông	Đơn giá (VNĐ)
METSEDM6000HCL10NC	1%	-	3.476.000
METSEDM6200HCL10RS	1%	Modbus RS485	3.998.500

# CÂU LẠC BỘ THỢ ĐIỆN SCHNEIDER ELECTRIC

CLB Thợ điện Schneider Electric Xây dựng một cộng đồng Thợ điện năng động có kiến thức sâu rộng về sản phẩm và giải pháp của Schneider Electric, đóng vai trò chính trong việc mang lại các giá trị giúp tiện nghi hóa và nâng tầm cuộc sống.



Tải ngay ứng dụng Thợ điện  
**mySchneider Electricician**

## CHƯƠNG TRÌNH HẤP DẪN

Nội dung chương trình cập nhật theo thời điểm

### KHOE CÔNG TRÌNH NHÀ Rinh Quà Cực Đỉnh



Tích điểm công trình,  
nhận quà hấp dẫn

### CHƯƠNG TRÌNH Nâng Cấp Hội Viên



Cấp độ càng cao,  
lợi ích càng lớn





# SƠ ĐỒ MẠNG ĐIỆN AN TOÀN CHUẨN

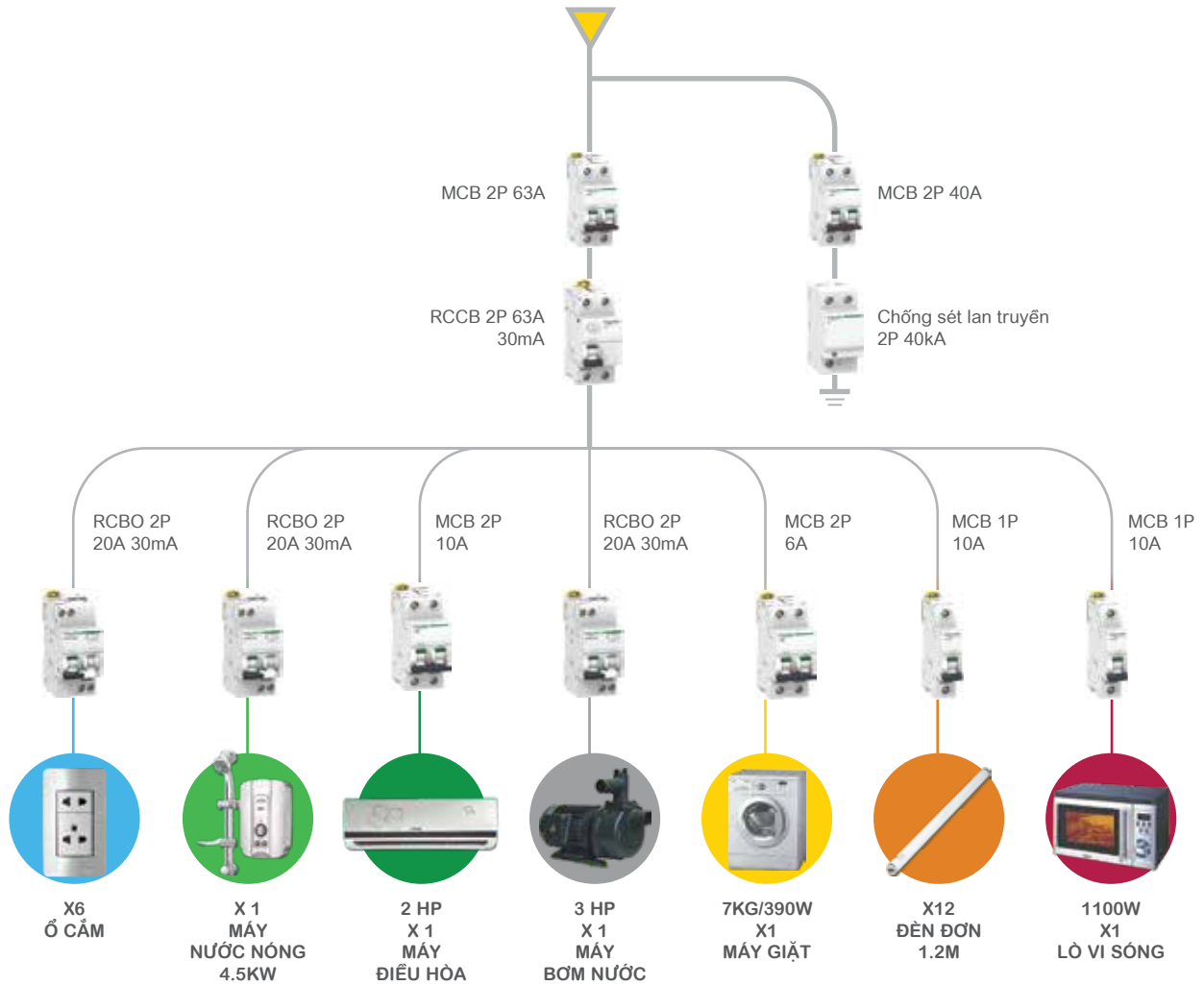

## KHUYẾN CÁO LỰA CHỌN CẦU DAO TỰ ĐỘNG THEO TIẾT DIỆN DÂY DẪN

Tiết diện dây dẫn	Mục đích sử dụng	Công suất cho phép tối đa	Lựa chọn cầu dao tự động
1.5mm <sup>2</sup>	Dùng cho đèn, nguồn các loại ổ cắm thông dụng hoặc thiết bị ít hao điện, (chuông cửa, vv..)	< 2300W	10A
2.5mm <sup>2</sup>	Cung cấp nguồn cho ổ cắm hoặc ổ cắm chuyên dụng ( máy giặt, máy nước nóng, lò sưởi điện)	< 3680W	16A - 20A
4mm <sup>2</sup>		< 5750W	25A
6mm <sup>2</sup>	Dùng cho các thiết bị như nồi cơm điện, lò nướng, lò sưởi điện CÔNG SUẤT CAO	< 7360W	32A
10mm <sup>2</sup>	Dùng để kết nối điện giữa thiết bị đóng ngắt và tủ điện	6/9/12kVA	16 - 32A đến 50A
16mm <sup>2</sup>	Dùng cho dây dẫn có chức năng bảo vệ chính: phải có cùng tiết diện như dây nối giữa thiết bị đóng ngắt và tủ điện.	50/60 KVA	63A
25mm <sup>2</sup>			



## Câu lạc bộ thợ điện Schneider Electric

Một chương trình đặc biệt dành cho người mua hàng, tư vấn và thi công điện, giúp xây dựng một cộng đồng Thợ điện năng động có kiến thức sâu rộng về sản phẩm và giải pháp của Schneider Electric cũng như Quốc Tế, đóng vai trò chính trong việc mang lại các giá trị giúp tiện nghi hóa và nâng tầm cuộc sống.

## Điểm bán hàng ủy quyền

Dành cho các đại lý và cửa hàng điện. Các đại lý và cửa hàng điện tham gia Chương trình khách hàng ủy quyền của Schneider Electric sẽ nhận được mức chiết khấu ưu đãi và các chương trình khuyến mãi hấp dẫn từ Nhà Phân Phối chính thức của Schneider Electric, đồng thời sẽ được hỗ trợ trang bị bảng hiệu, kệ trưng bày sản phẩm và sản phẩm mẫu cũng như các hoạt động truyền thông khác để quảng bá thương hiệu cửa hàng và thúc đẩy doanh số bán hàng hiệu quả.



## Giải pháp dành cho xe điện (EV Charger) phục vụ cho ngôi nhà bền vững và hiệu quả trong tương lai

Giúp chủ nhà có trải nghiệm sạc xe thông minh, dễ dàng và an toàn vào thời điểm phù hợp, với nguồn điện xanh có sẵn, tối ưu hóa tiêu thụ, tránh quá tải điện và giảm lượng khí thải.



### Schneider Electric Việt Nam

Email: [customercare.vn@schneider-electric.com](mailto:customercare.vn@schneider-electric.com)  
Website: [www.se.com/vn/vi/](http://www.se.com/vn/vi/)  
Facebook: [www.facebook.com/SchneiderElectricVN](https://www.facebook.com/SchneiderElectricVN)  
Hotline: 1800-585858 (Miễn cước cuộc gọi)

#### Hà Nội

Lầu 8, Tòa nhà Vinaconex  
34 Láng Hạ, Quận Đống Đa  
ĐT: (024) 3831 4037

#### Đà Nẵng

Lầu 3, Tòa nhà Diamond Time Complex,  
35 Thái Phiên, Hải Châu  
ĐT: (0236) 3 663 888

#### Hồ Chí Minh

Phòng 7.2, Lầu 7, Tòa nhà E-Town  
364 Cộng Hòa, Quận Tân Bình  
ĐT: (028) 3810 3103



Scan để tải bản mềm