





Acti9

Đẳng cấp, tính năng vượt trội.
Tuân theo các yêu cầu RoHS,
tiêu chuẩn REACH. Được thiết kế
với tính năng  và 

Easy9

Chất lượng, an toàn, giá cạnh tranh.
Được kiểm tra chất lượng bởi các
tổ chức quốc tế.
Đạt chứng chỉ quản lý chất lượng
ISO 9001 và môi trường ISO 14000.



Giải pháp an toàn tuyệt đối đối cho ngôi nhà của bạn

- Bảo vệ quá tải và ngắn mạch với MCB
- Bảo vệ chống sét lan truyền với SPD
- Bảo vệ dòng rò với RCCB
- Bảo vệ quá tải, ngắn mạch và dòng rò với RCBO

70% số vụ hỏa hoạn do sự cố điện gây ra*

BẠN CÓ BIẾT

Ngắn mạch

Khi dây nóng và dây nguội chạm vào nhau làm phát sinh tia lửa điện

Ví dụ: Dây điện bị chuột cắn đứt vỏ, làm dây nóng chạm với dây nguội



Quá tải

Khi sử dụng các thiết bị điện với công suất lớn hơn công suất nguồn

Ví dụ: Ổ cắm có dòng định mức 16A, ta cắm nhiều thiết bị cùng lúc dẫn đến ổ cắm bị quá tải, nóng lên rồi cháy



Dòng rò

Dòng điện bị rò rỉ ra ngoài vỏ thiết bị khi bộ cách điện hỏng hoặc dây dẫn điện bị bong tróc vỏ, đứt gãy

Ví dụ: Dây điện âm trong tường lâu năm bị nứt, khiến điện rò ra tường và nối đất

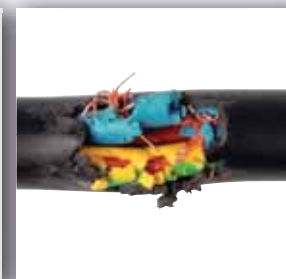

là những sự cố điện phổ biến nhất, có thể gây hỏa hoạn hoặc giết chết người

CẦU DAO TỰ ĐỘNG EASY9 - MCB







Easy9

Chất lượng, an toàn, giá cạnh tranh.
Được kiểm tra chất lượng bởi các tổ chức quốc tế.
Đạt chứng chỉ quản lý chất lượng ISO 9001 và môi trường ISO 14000.

Cầu dao tự động Easy9 bao gồm các chức năng:



Cách lựa chọn MCB:

Thiết bị	Công suất tiêu thụ	Dòng điện MCB (A)	Đường cong
 Máy lạnh	4.7 HP	16	"C"
	7.1 HP	20	
	9.5 HP	20	
	14 HP	25	
 Tủ lạnh	165 liters	2	
	285 liters	2	
 Máy xay sinh tố	200 W	1	"C"
 Máy hút bụi	50 W	0.5	
 Máy giặt	300 W 1.3 KW	2 10	"C"
 Máy photocopy	1.5 KW	10	"C"
 Máy nước nóng lạnh	500 W	3	



Easy9 MCB 1P, 4.5kA, 230V, C curve



Dòng điện	Mã hàng	Đơn giá (VND)
6A	EZ9F34106	96.800
10A	EZ9F34110	96.800
16A	EZ9F34116	96.800
20A	EZ9F34120	96.800
25A	EZ9F34125	96.800
32A	EZ9F34132	96.800
40A	EZ9F34140	140.800
50A	EZ9F34150	228.800
63A	EZ9F34163	228.800

Easy9 MCB 2P, 4.5kA, 230V, C curve



Dòng điện	Mã hàng	Đơn giá (VND)
6A	EZ9F34206	275.000
10A	EZ9F34210	275.000
16A	EZ9F34216	275.000
20A	EZ9F34220	275.000
25A	EZ9F34225	275.000
32A	EZ9F34232	275.000
40A	EZ9F34240	275.000
50A	EZ9F34250	456.500
63A	EZ9F34263	456.500

Easy9 MCB 3P, 4.5kA, 400V, C curve



Dòng điện	Mã hàng	Đơn giá (VND)
6A	EZ9F34306	489.500
10A	EZ9F34310	489.500
16A	EZ9F34316	489.500
20A	EZ9F34320	489.500
25A	EZ9F34325	489.500
32A	EZ9F34332	489.500
40A	EZ9F34340	489.500
50A	EZ9F34350	731.500
63A	EZ9F34363	731.500

Easy9 MCB 4P, 4.5kA, 400V, C curve



Dòng điện	Mã hàng	Đơn giá (VND)
40A	EZ9F34440	693.000
50A	EZ9F34450	1.034.000
63A	EZ9F34463	1.034.000



Easy9 Slim RCBO



NÂNG CẤP AN TOÀN ĐIỆN CHO NGÔI NHÀ BẠN

Thay thế MCB 1 tép, bảo vệ quá tải, ngắn mạch và dòng rò

se.com/vn/vi/

Life Is On

Schneider
Electric

EASY9 RCCB. RCBO. SPD

Easy9 RCCB 2P/4P [AC type]

Cầu dao chống rò



Dòng điện	Mã hàng	Đơn giá (VNĐ)
30mA 2P		
25A	EZ9R36225	962.500
40A	EZ9R36240	1.023.000
63A	EZ9R36263	1.072.500
30mA 4P		
25A	EZ9R36425	1.413.500
40A	EZ9R36440	1.512.500
63A	EZ9R36463	2.018.500
300mA 4P		
40A	EZ9R66440	1.457.500
63A	EZ9R66463	1.666.500

Easy9 SPD Chống sét lan truyền - Loại 2



Dòng điện	I _{max} (8/20μs)	Mã hàng	Đơn giá (VNĐ)
1P+N	20kA	EZ9L33620	1.155.000
3P+N	20kA	EZ9L33720	1.985.500
3P+N	45kA	EZ9L33745	2.057.000

Giá trên đã bao gồm VAT

Easy9 RCBO 1P+N 4.5kA 30mA [AC type]

Cầu dao bảo vệ quá tải, ngắn mạch và chống rò



Dòng điện	Mã hàng	Đơn giá (VNĐ)
10A	EZ9D34610	841.500
16A	EZ9D34616	841.500
20A	EZ9D34620	841.500
25A	EZ9D34625	984.500
32A	EZ9D34632	984.500
40A	EZ9D34640	984.500

Easy9 Slim RCBO 1P+N 4.5kA 30mA (AC type) ★ NEW

Cầu dao bảo vệ quá tải, ngắn mạch và chống rò



Dòng điện	Mã hàng	Đơn giá (VNĐ)
6A	EZ9D33606	858.000
10A	EZ9D33610	858.000
16A	EZ9D33616	858.000
20A	EZ9D33620	858.000
25A	EZ9D33625	1.006.500
32A	EZ9D33632	1.006.500

Cách lựa chọn SPD



Cách lắp đặt SPD

Mạng điện 1 pha



Mạng điện 3 pha

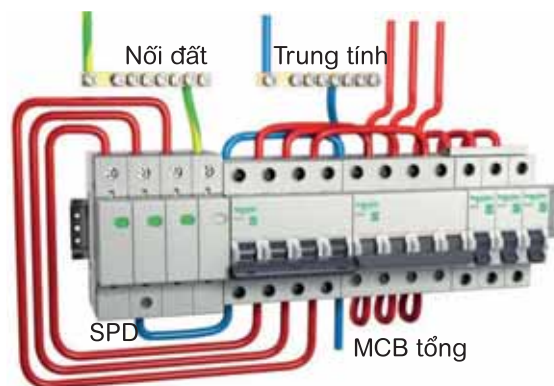

*Dây tiếp địa có tiết diện dây nhỏ nhất 4mm².

Khi khoảng cách từ SPD đến thiết bị bảo vệ >10m nên lắp đặt thêm 1 SPD

Giá trên đã bao gồm VAT

CẦU DAO TỰ ĐỘNG ACTI9

MCB iK60N & iC60N

Acti9 Đẳng cấp, tính năng vượt trội



Tính năng **VisiTrip** với cửa sổ màu đỏ báo hiệu đóng ngắt do sự cố.

Tính năng **VisiSafe** với dây màu xanh báo hiệu các tiếp điểm đã mở hoàn toàn



iK60N MCB 1P, 6kA, 230V, C curve



Dòng điện	Mã hàng	Đơn giá (VNĐ)
6A	A9K27106	187.000
10A	A9K27110	187.000
16A	A9K27116	187.000
20A	A9K27120	187.000
25A	A9K27125	187.000
32A	A9K27132	187.000
40A	A9K24140	231.000
50A	A9K24150	280.500
63A	A9K24163	280.500

iC60N MCB 1P, 6kA, 230V, C curve



Dòng điện	Mã hàng	Đơn giá (VNĐ)
6A	A9F74106	225.500
10A	A9F74110	225.500
16A	A9F74116	225.500
20A	A9F74120	225.500
25A	A9F74125	225.500
32A	A9F74132	269.500
40A	A9F74140	269.500
50A	A9F74150	379.500
63A	A9F74163	379.500

iK60N MCB 2P, 6kA, 230V, C curve



Dòng điện	Mã hàng	Đơn giá (VNĐ)
6A	A9K27206	528.000
10A	A9K27210	528.000
16A	A9K27216	528.000
20A	A9K27220	528.000
25A	A9K27225	528.000
32A	A9K27232	528.000
40A	A9K24240	632.500
50A	A9K24250	885.500
63A	A9K24263	885.500

iC60N MCB 2P, 6kA, 230V, C curve



Dòng điện	Mã hàng	Đơn giá (VNĐ)
6A	A9F74206	616.000
10A	A9F74210	616.000
16A	A9F74216	616.000
20A	A9F74220	616.000
25A	A9F74225	616.000
32A	A9F74232	654.500
40A	A9F74240	742.500
50A	A9F74250	1.094.500
63A	A9F74263	1.094.500

iK60N MCB 3P, 6kA, 400V, C curve



Dòng điện	Mã hàng	Đơn giá (VNĐ)
6A	A9K24306	858.000
10A	A9K24310	858.000
16A	A9K24316	858.000
20A	A9K24320	858.000
25A	A9K24325	858.000
32A	A9K24332	858.000
40A	A9K24340	973.500
50A	A9K24350	1.243.000
63A	A9K24363	1.243.000

iC60N MCB 3P, 6kA, 400V, C curve



Dòng điện	Mã hàng	Đơn giá (VNĐ)
6A	A9F74306	935.000
10A	A9F74310	935.000
16A	A9F74316	935.000
20A	A9F74320	935.000
25A	A9F74325	935.000
32A	A9F74332	935.000
40A	A9F74340	1.094.500
50A	A9F74350	1.540.000
63A	A9F74363	1.540.000

iK60N MCB 4P, 6kA, 400V, C curve



Dòng điện	Mã hàng	Đơn giá (VNĐ)
6A	A9K24406	1.331.000
10A	A9K24410	1.331.000
16A	A9K24416	1.331.000
20A	A9K24420	1.331.000
25A	A9K24425	1.331.000
32A	A9K24432	1.331.000
40A	A9K24440	1.848.000
50A	A9K24450	1.848.000
63A	A9K24463	1.848.000

iC60N MCB 4P, 6kA, 400V, C curve



Dòng điện	Mã hàng	Đơn giá (VNĐ)
6A	A9F74406	1.408.000
10A	A9F74410	1.408.000
16A	A9F74416	1.408.000
20A	A9F74420	1.408.000
25A	A9F74425	1.408.000
32A	A9F74432	1.589.500
40A	A9F74440	1.793.000
50A	A9F74450	2.381.500
63A	A9F74463	2.381.500

CẦU DAO TỰ ĐỘNG ACTI9 - MCB iC60H & iC60L

- Dùng trong mạng lưới dân dụng hoặc công nghiệp.
- Tiêu chuẩn IEC 60898, IEC 60947-2
- Điện áp thử nghiệm xung (Uimp) : 6kV
- Đường cong loại C (Đường cong loại B, D xin liên hệ)

Tiêu chuẩn		IEC 947-2				IEC 898	
1P	100 to 133V	220 to 240V		-	230V		
2,3,4P	220 to 240V	380 to 415V		440V	400V		
MCB		iC60H	iC60L	iC60H	iC60L	iC60H	iC60L
Dòng điện	0.5 to 4A	70kA	100kA	70kA	100kA	50kA	70kA
	6 to 25A	30kA	-	15kA	25kA	10kA	20kA
	32/40A	30kA	-	15kA	20kA	10kA	15kA
	50/63A	-	-	15kA	15kA	10kA	10kA

iC60H, 1P, 10kA, 230V, C curve



Dòng điện	Mã hàng	Đơn giá (VNĐ)
6A	A9F84106	407.000
10A	A9F84110	407.000
16A	A9F84116	407.000
20A	A9F84120	407.000
25A	A9F84125	407.000
32A	A9F84132	407.000
40A	A9F84140	500.500
50A	A9F84150	671.000
63A	A9F84163	671.000

iC60L, 1P, 15kA, 230V, C curve



Dòng điện	Mã hàng	Đơn giá (VNĐ)
6A	A9F94106	616.000
10A	A9F94110	616.000
16A	A9F94116	616.000
20A	A9F94120	616.000
25A	A9F94125	616.000
32A	A9F94132	649.000
40A	A9F94140	759.000
50A	A9F94150	1.067.000
63A	A9F94163	1.067.000

iC60H, 2P, 10kA, 230V, C curve



Dòng điện	Mã hàng	Đơn giá (VNĐ)
6A	A9F84206	1.364.000
10A	A9F84210	1.364.000
16A	A9F84216	1.364.000
20A	A9F84220	1.364.000
25A	A9F84225	1.545.500
32A	A9F84232	1.545.500
40A	A9F84240	1.705.000
50A	A9F84250	2.310.000
63A	A9F84263	2.310.000

iC60L, 2P, 15kA, 230V, C curve



Dòng điện	Mã hàng	Đơn giá (VNĐ)
6A	A9F94206	1.672.000
10A	A9F94210	1.672.000
16A	A9F94216	1.672.000
20A	A9F94220	1.672.000
25A	A9F94225	1.672.000
32A	A9F94232	1.787.500
40A	A9F94240	1.952.500
50A	A9F94250	2.409.000
63A	A9F94263	2.409.000

iC60H, 3P, 10kA, 400V, C curve



Dòng điện	Mã hàng	Đơn giá (VNĐ)
6A	A9F84306	2.117.500
10A	A9F84310	2.117.500
16A	A9F84316	2.117.500
20A	A9F84320	2.117.500
25A	A9F84325	2.321.000
32A	A9F84332	2.321.000
40A	A9F84340	2.585.000
50A	A9F84350	3.542.000
63A	A9F84363	3.542.000

iC60L, 3P, 15kA, 400V, C curve



Dòng điện	Mã hàng	Đơn giá (VNĐ)
6A	A9F94306	2.194.500
10A	A9F94310	2.194.500
16A	A9F94316	2.194.500
20A	A9F94320	2.194.500
25A	A9F94325	2.420.000
32A	A9F94332	2.420.000
40A	A9F94340	2.755.500
50A	A9F94350	3.723.500
63A	A9F94363	3.723.500

iC60H, 4P, 10kA, 400V, C curve



Dòng điện	Mã hàng	Đơn giá (VNĐ)
6A	A9F84406	2.931.500
10A	A9F84410	2.931.500
16A	A9F84416	2.931.500
20A	A9F84420	2.931.500
25A	A9F84425	3.195.500
32A	A9F84432	3.195.500
40A	A9F84440	3.861.000
50A	A9F84450	4.719.000
63A	A9F84463	4.719.000

iC60L, 4P, 15kA, 400V, C curve



Dòng điện	Mã hàng	Đơn giá (VNĐ)
6A	A9F94406	3.157.000
10A	A9F94410	3.157.000
16A	A9F94416	3.157.000
20A	A9F94420	3.157.000
25A	A9F94425	3.157.000
32A	A9F94432	3.558.500
40A	A9F94440	3.839.000
50A	A9F94450	4.944.500
63A	A9F94463	4.944.500

CẦU DAO TỰ ĐỘNG ACTI9 - MCB C120N & C120H

- Dùng trong mạng lưới dân dụng hoặc công nghiệp.
- Tiêu chuẩn IEC 60898, IEC 60947-2
- Điện áp thử nghiệm xung (Uimp) : 6kV
- Đường cong loại C (Đường cong loại B, D xin liên hệ)

Tiêu chuẩn	Loại	Điện áp (VAC)	C120N Icu(kA)	C120H Icu(kA)
As IEC898	1P	230/240	10	15
	2,3,4P	400/415	10	15
As IEC947-2	1P	220/240	10	15
	2,3,4P	220/240	20	30
		380/415	10	15

C120N, 1P, 10kA, 230V, C curve



Dòng điện	Mã hàng	Đơn giá (VNĐ)
80A	A9N18357	1.380.500
100A	A9N18358	1.490.500
125A	A9N18359	1.578.500

C120H, 1P, 15kA, 230V, C curve



Dòng điện	Mã hàng	Đơn giá (VNĐ)
80A	A9N18446	1.490.500
100A	A9N18447	1.595.000
125A	A9N18448	1.705.000

C120N, 2P, 10kA, 230V, C curve



Dòng điện	Mã hàng	Đơn giá (VNĐ)
80A	A9N18361	2.893.000
100A	A9N18362	3.124.000
125A	A9N18363	3.349.500

C120H, 2P, 15kA, 230V, C curve



Dòng điện	Mã hàng	Đơn giá (VNĐ)
80A	A9N18457	3.041.500
100A	A9N18458	3.267.000
125A	A9N18459	3.514.500

C120N, 3P, 10kA, 400V, C curve



Dòng điện	Mã hàng	Đơn giá (VNĐ)
80A	A9N18365	4.350.500
100A	A9N18367	4.565.000
125A	A9N18369	4.691.500

C120H, 3P, 15kA, 400V, C curve



Dòng điện	Mã hàng	Đơn giá (VNĐ)
80A	A9N18468	4.702.500
100A	A9N18469	4.933.500
125A	A9N18470	5.016.000

C120N, 4P, 10kA, 400V, C curve



Dòng điện	Mã hàng	Đơn giá (VNĐ)
80A	A9N18372	5.472.500
100A	A9N18374	5.637.500
125A	A9N18376	5.989.500

C120H, 4P, 15kA, 400V, C curve



Dòng điện	Mã hàng	Đơn giá (VNĐ)
80A	A9N18479	5.918.000
100A	A9N18480	6.094.000
125A	A9N18481	6.473.500

Kích thước (mm)

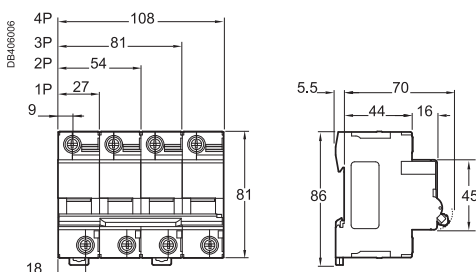

CẦU DAO TỰ ĐỘNG ACTI9 - RCCB, RCBO, SPD THIẾT BỊ CHỐNG SÉT LAN TRUYỀN ACTI9

iIDK 2P

iID 4P

RCBO 1P+N



Acti9 - RCCB

Cầu dao chống dòng rò

Acti9 - RCBO

Cầu dao bảo vệ quá tải, ngắn mạch và chống dòng rò

iPRD1 - 1P+N

iPRD - 1P

iPF K - 1P+N



Thiết bị chống sét lan truyền (SPD)

iID K - 30mA, 240-415 V, AC Type



Số cực	Dòng điện	Mã hàng	Đơn giá (VNĐ)
2P	25A	A9R50225	1.474.000
2P	40A	A9R50240	1.551.000
4P	25A	A9R50425	2.387.000
4P	40A	A9R50440	2.519.000
4P	63A	A9R70463	4.268.000

iID - 30mA, 240-415V, AC Type



Số cực	Dòng điện	Mã hàng	Đơn giá (VNĐ)
2P	25A	A9R71225	1.776.500
2P	40A	A9R71240	1.870.000
2P	63A	A9R71263	3.195.500
2P	100A	A9R11291	5.263.500
4P	40A	A9R71440	3.008.500
4P	63A	A9R71463	5.115.000

iID - 300mA, 240-415V, AC Type



Số cực	Dòng điện	Mã hàng	Đơn giá (VNĐ)
2P	25A	A9R74225	1.963.500
2P	40A	A9R74240	2.150.500
2P	63A	A9R74263	2.238.500
4P	40A	A9R74440	2.942.500
4P	63A	A9R74463	3.580.500
4P	100A	A9R14491	5.901.500

RCBO - 1P+N, 6kA, 30mA



Dòng điện	Mã hàng	Đơn giá (VNĐ)
6A	A9D31606	2.348.500
10A	A9D31610	2.348.500
16A	A9D31616	2.348.500
20A	A9D31620	2.348.500
25A	A9D31625	2.574.000
32A	A9D31632	2.574.000
40A	A9D31640	2.574.000

SPD Acti9 - iPRD1, loại 1 + 2, Draw-out



iPRD loại 2, 1P/1P+N, 230V, Draw-out

Số cực	Imax (kA)	Mã hàng	Đơn giá (VNĐ)
1P	12.5 (L-N)/50 (N-PE)	A9L16182	4.312.000
1P+N	12.5 (L-N)/50 (N-PE)	A9L16282	8.508.500
3P	12.5	A9L16382	11.951.500
3P+N	12.5 (L-N)/50 (N-PE)	A9L16482	15.389.000

SPD Acti9 - iPRD, loại 2, Draw-out

Số cực	Imax (kA)	Mã hàng	Đơn giá (VNĐ)
--------	-----------	---------	---------------

iPRD loại 2, 1P/1P+N, 230V, Draw-out

Số cực	Imax (kA)	Mã hàng	Đơn giá (VNĐ)
1P	20kA	A9L20100	2.458.500
1P	40kA	A9L40100	2.618.000
1P	65kA	A9L65101	3.217.500
1P+N	8kA	A9L08500	3.437.500
1P+N	20kA	A9L20500	4.092.000
1P+N	40kA	A9L40500	4.378.000
1P+N	65kA	A9L65501	5.714.500

iPRD loại 2, 3P+N, 400V, Draw-out

Số cực	Imax (kA)	Mã hàng	Đơn giá (VNĐ)
3P+N	20kA	A9L20600	8.173.000
3P+N	40kA	A9L40600	9.399.500
3P+N	65kA	A9L65601	11.363.000

SPD Acti9 - iPF K, loại 2, Fixed

Số cực	Imax (kA)	Mã hàng	Đơn giá (VNĐ)
--------	-----------	---------	---------------

iPF K loại 2, 1P, 230V, Fixed

Số cực	Imax (kA)	Mã hàng	Đơn giá (VNĐ)
1P	20kA	A9L15691	2.255.000
1P	40kA	A9L15686	2.403.500

iPF K loại 2, 1P+N, 230V, Fixed

Số cực	Imax (kA)	Mã hàng	Đơn giá (VNĐ)
1P+N	20kA	A9L15692	3.751.000
1P+N	40kA	A9L15687	4.009.500

iPF K loại 2, 3P+N, 400V, Fixed

Số cực	Imax (kA)	Mã hàng	Đơn giá (VNĐ)
3P+N	20kA	A9L15693	7.573.500
3P+N	40kA	A9L15688	9.086.000
3P+N	65kA	A9L15586	9.179.500

KHỞ ĐỘNG TỬ VÀ RƠ LE ĐIỀU KHIỂN ACTI9

iCT 25A 1P



iCT 25A 3P



iTL 2P



Khởi động từ Acti9 iCT

Rơ le điều khiển bằng tín hiệu xung

Contactor iCT, 1P, điện áp cuộn dây 230/240VAC

Loại	Dòng điện (A)	Số mô-đun 9mm	Mã hàng	Đơn giá (VNĐ)
1NO	25	2	A9C20731	979.000

Contactor iCT, 2P, điện áp cuộn dây 24VAC

Loại	Dòng điện (A)	Số mô-đun 9mm	Mã hàng	Đơn giá (VNĐ)
2NO	25	2	A9C20132	1.281.500

Contactor iCT, 2P, điện áp cuộn dây 230/240VAC

Loại	Dòng điện (A)	Số mô-đun 9mm	Mã hàng	Đơn giá (VNĐ)
1NO+1NC	16	2	A9C22715	1.144.000
2NO	16	2	A9C22712	1.089.000
2NO	25	2	A9C20732	1.490.500
2NC	25	2	A9C20736	1.226.500
2NO	40	4	A9C20842	1.793.000
2NO	63	4	A9C20862	2.684.000
2NO	100	6	A9C20882	7.271.000

Contactor iCT, 3P, điện áp cuộn dây 230/240VAC

Loại	Dòng điện (A)	Số mô-đun 9mm	Mã hàng	Đơn giá (VNĐ)
3NO	25	4	A9C20833	1.347.500
3NO	40	6	A9C20843	2.150.500
3NO	63	6	A9C20863	3.223.000

Contactor iCT, 4P, điện áp cuộn dây 24VAC

Loại	Dòng điện (A)	Số mô-đun 9mm	Mã hàng	Đơn giá (VNĐ)
4NO	25	4	A9C20134	1.804.000

Contactor iCT, 4P, điện áp cuộn dây 230/240VAC

Loại	Dòng điện (A)	Số mô-đun 9mm	Mã hàng	Đơn giá (VNĐ)
4NO	25	4	A9C20834	1.573.000
4NC	25	4	A9C20837	1.793.000
2NO+2NC	25	4	A9C20838	1.677.500
4NO	40	6	A9C20844	2.387.000
4NO	63	6	A9C20864	3.580.500
2NO+2NC	63	6	A9C20868	4.037.000
4NO	100	12	A9C20884	10.180.500

Rơ le Acti9 điều khiển bằng tín hiệu xung, iTL, ON-OFF switch

Loại	Dòng điện (A)	Số cực	Mã hàng	Đơn giá (VNĐ)
1NO	16	1P	A9C30811	555.500
2NO	16	2P	A9C30812	918.500
1NO	32	1P	A9C30831	1.012.000

Rơ le Acti 9 điều khiển bằng tín hiệu xung, iTLI, changeover switch

Loại	Dòng điện (A)	Số cực	Mã hàng	Đơn giá (VNĐ)
1NO + 1NC	16	1P	A9C30815	1.237.500

Phụ kiện của iCT - tấm cách giữa 2 contactor (lotsize: 5 cái)

Số mô-đun 9mm	Mã hàng	Đơn giá (VNĐ)
1	A9A27062	434.500

Phải sử dụng vách ngăn giữa các contactor khi contactor được sử dụng trong tủ có nhiệt độ từ 50° và 60°C

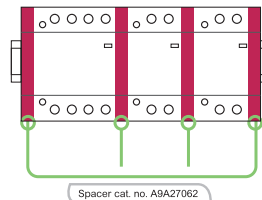

Ứng dụng Công nghiệp: IEC 60947.4 Dân dụng: IEC 61095

Động cơ	AC3	AC7b
Đốt nóng	AC1	AC7a
Chiếu sáng	AC5a and b	AC5a and b